

▶ LWR9W80600

DE **Benutzerinformation**  
Wasch-Trockner

# USER MANUAL

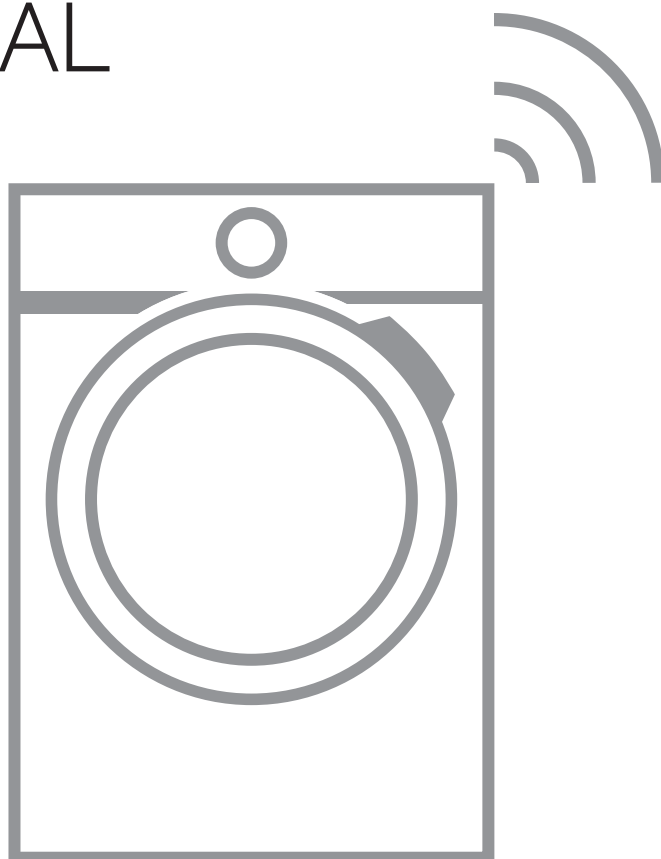

**AEG**

# INHALTSVERZEICHNIS

1. SICHERHEITSHINWEISE.....	3
2. SICHERHEITSANWEISUNGEN.....	7
3. GERÄTEBESCHREIBUNG.....	10
4. TECHNISCHE DATEN.....	10
5. MONTAGE.....	11
6. BEDIENTAFEL.....	17
7. PROGRAMMWAHLSCHALTER UND TASTEN.....	19
8. PROGRAMME.....	22
9.  WI-FI-VERBINDUNGS-AUFBAU.....	31
10. VOR DER ERSTEN INBETRIEBNAHME.....	35
11. EINSTELLUNGEN.....	35
12. TÄGLICHER GEBRAUCH.....	36
13. TÄGLICHER GEBRAUCH - WASCHEN UND TROCKNEN.....	41
14. TÄGLICHER GEBRAUCH - NUR TROCKNEN.....	43
15. FLUSEN IN DER WÄSCHE.....	45
16. TIPPS UND HINWEISE.....	45
17. REINIGUNG UND PFLEGE.....	48
18. FEHLERSUCHE.....	56
19. VERBRAUCHSWERTE.....	63
20. INFORMATIONEN ZUR ENTSORGUNG.....	65



## FÜR PERFEKTE ERGEBNISSE

Danke, dass Sie sich für dieses AEG Produkt entschieden haben. Wir haben es geschaffen, damit Sie viele Jahre von seiner ausgezeichneten Leistung und den innovativen Technologien, die Ihnen das Leben erleichtern, profitieren können. Es ist mit Funktionen ausgestattet, die in gewöhnlichen Geräten nicht vorhanden sind. Bitte nehmen Sie sich ein paar Minuten Zeit, um das Beste aus ihm herauszuholen.

Besuchen Sie uns auf unserer Website, um:



Anwendungshinweise, Prospekte, Informationen zu Fehlerbehebung, Service und Reparatur zu erhalten:

**[www.aeg.com/support](http://www.aeg.com/support)**



Registrieren Sie Ihr Produkt, um einen erstklassigen Service zu erhalten:

**[www.registreaeg.com](http://www.registreaeg.com)**



Um Zubehör, Verbrauchsmaterial und Original-Ersatzteile für Ihr Gerät zu kaufen:

**[www.aeg.com/shop](http://www.aeg.com/shop)**

## KUNDENDIENST UND SERVICE

Verwenden Sie immer Original-Ersatzteile.

Halten Sie folgende Angaben bereit, wenn Sie sich an einen autorisierten Kundendienst wenden: Modell, PNC, Seriennummer.

Die Daten finden Sie auf dem Typenschild.

 Warnungs-/Sicherheitshinweise

 Allgemeine Informationen und Empfehlungen

 Informationen zum Umweltschutz

Änderungen vorbehalten.

### 1. SICHERHEITSHINWEISE



Lesen Sie die mitgelieferte Gebrauchsanleitung sorgfältig vor der Installation und Inbetriebnahme dieses Geräts.

Bei Verletzungen oder Schäden infolge nicht ordnungsgemäßer Montage oder Verwendung übernimmt der Hersteller keine Haftung. Bewahren Sie die Anleitung zum Nachschlagen an einem sicheren und zugänglichen Ort auf.

## 1.1 Sicherheit von Kindern und schutzbedürftigen Personen



### WARNUNG!

Erstickungs- und Verletzungsgefahr sowie Gefahr einer dauerhaften Behinderung.

- Das Gerät kann von Kindern ab 8 Jahren und Personen mit eingeschränkten physischen, sensorischen oder geistigen Fähigkeiten oder mit mangelnder Erfahrung/mangelndem Wissen benutzt werden, wenn sie durch eine für ihre Sicherheit zuständige Person beaufsichtigt werden oder von dieser Person Anweisungen erhalten haben, wie das Gerät sicher zu bedienen ist und welche Gefahren bei nicht ordnungsgemäßer Bedienung bestehen.
- Kinder zwischen 3 und 8 Jahren und Personen mit schweren und komplexen Behinderungen müssen vom Gerät ferngehalten werden, wenn sie nicht ständig beaufsichtigt werden.
- Halten Sie Kinder unter 3 Jahren vom Gerät fern, wenn sie nicht ständig beaufsichtigt werden.
- Kinder sollten beaufsichtigt werden, um sicherzustellen, dass sie nicht mit dem Gerät spielen.
- Halten Sie sämtliches Verpackungsmaterial von Kindern fern und entsorgen Sie es ordnungsgemäß.
- Halten Sie alle Wasch- und Reinigungsmittel von Kindern fern.
- Halten Sie Kinder und Haustiere vom Gerät fern, wenn die Tür geöffnet ist.
- Falls Ihr Gerät mit einer Kindersicherung ausgestattet ist, empfehlen wir, diese einzuschalten.
- Kinder dürfen keine Reinigung und Wartung des Geräts ohne Beaufsichtigung durchführen.

## 1.2 Allgemeine Sicherheit

- Dieses Gerät ist nur zum Waschen und Trocknen von haushaltsüblicher maschinenwaschbarer und trockenbarer Wäsche bestimmt.

- Verwenden Sie die Trocknerfunktion nicht, wenn die Wäsche mit Industriechemikalien verschmutzt ist.
- Dieses Gerät ist für den häuslichen Gebrauch im Haushalt in Innenräumen konzipiert.
- Dieses Gerät darf in Büros, Hotelzimmern, Gästezimmern in Pensionen, Bauernhöfen und anderen ähnlichen Unterkünften verwendet werden, wenn diese Nutzung das (durchschnittliche) Nutzungsniveau im Haushalt nicht überschreitet.
- Nehmen Sie keine technischen Änderungen am Gerät vor.
- Das Gerät muss freistehend oder unterhalb der Küchenarbeitsfläche installiert werden, sofern die Platzverhältnisse dies zulassen.
- Das Gerät darf nicht hinter einer verschließbaren Tür, einer Schiebetür oder einer Tür mit einem Scharnier auf der gegenüberliegenden Seite aufgestellt werden, wenn dadurch eine vollständige Öffnung der Gerätetür verhindert wird.
- Stecken Sie den Netzstecker erst nach Abschluss des Montagevorgangs in die Steckdose. Stellen Sie sicher, dass der Netzstecker nach der Montage des Geräts zugänglich ist.
- Die Lüftungsöffnung im Gerätesockel darf nicht von einem Teppich, einer Matte oder einem Bodenbelag blockiert werden.
- **WARNUNG:** Das Gerät darf nicht durch ein externes Schaltgerät, wie eine Zeitschaltuhr, mit Strom versorgt oder an einen Schaltkreis angeschlossen werden, der von einem Programm regelmäßig ein- und ausgeschaltet wird.
- Der Raum, in dem das Gerät installiert wird, muss gut belüftet sein, damit keine Gase von offenem Feuer oder von Geräten, die mit Brennstoffen betrieben werden, in den Raum zurückströmen.
- Die Abluft darf nicht über denselben Abzug abgeleitet werden, über den der Dunstabzug von mit Gas oder sonstigen Brennstoffen betriebenen Geräten erfolgt.

- Der Betriebswasserdruck am Wassereinlass der Wasserversorgung muss zwischen 0,5 bar (0,05 MPa) und 10 bar (1,0 MPa) liegen.
- Die maximale Beladung des Gerätes beträgt 10.0 kg. Überschreiten Sie nicht die maximale Beladung für jedes Programm (siehe Kapitel „Programme“).
- Das Gerät muss mit den neu gelieferten Schlauch-Sets oder anderen neuen, vom autorisierten Kundendienst gelieferten Schläuchen an die Wasserversorgung angeschlossen werden.
- Alte Schlauchsätze dürfen nicht wiederverwendet werden.
- Wenn das Netzkabel beschädigt ist, muss es vom Hersteller, seinem autorisierten Kundenservice oder einer gleichermaßen qualifizierten Person ausgetauscht werden, um Gefahren durch elektrischen Strom zu vermeiden.
- Wischen Sie die um das Gerät ggf. angesammelten Flusen und/oder Verpackungsrückstände weg.
- Benutzen Sie das Gerät nie ohne Filter. Reinigen Sie den Flusenfilter vor oder nach jedem Gebrauch.
- Wäschestücke, die mit Substanzen wie zum Beispiel Speise- oder Mineralöl, Aceton, Alkohol, Kerosin, Fleckentfernern, Terpentin, Wachsen und Wachsentsfernern verschmutzt sind, müssen vor dem Trocknen im Waschtrockner mit zusätzlichem Waschmittel gewaschen werden.
- Verwenden Sie das Gerät nicht, wenn Teile davon mit industriellen Chemikalien verschmutzt sind.
- Trocknen Sie keine ungewaschenen Wäschestücke im Wäschetrockner.
- Artikel wie Schaumgummi (Latexschaumgummi), Duschhauben, imprägnierte Textilien, gummibeschichtete Wäschestücke sowie Kleider oder Kissen mit Schaumgummipolstern dürfen nicht im Waschtrockner getrocknet werden.

- Weichspüler oder ähnliche Produkte dürfen nur entsprechend den Herstelleranweisungen benutzt werden.
- Entfernen Sie alle Gegenstände aus der Wäsche, die eine Entzündungsquelle darstellen könnten, z. B. Feuerzeuge oder Streichhölzer.
- **WARNUNG:** Wenn Sie den Waschtrockner vor dem Ende des Trockengangs anhalten müssen, entnehmen Sie bitte sofort die gesamte Wäsche und breiten Sie diese aus, damit die Restwärme abgeleitet werden kann.
- Der letzte Teil des Waschtrocknerzyklus findet ohne Wärme statt (Abkühlzyklus), um sicherzustellen, dass die Washstücke eine Temperatur erreichen, die sie nicht beschädigt.
- Reinigen Sie das Gerät nicht mit einem Hochdruck-Wasserstrahl und/oder Dampf.
- Reinigen Sie das Gerät mit einem feuchten Tuch. Verwenden Sie ausschließlich Neutralreiniger. Verwenden Sie keine Scheuermittel, Scheuerschwämme, scharfe Reinigungsmittel oder Metallgegenstände.
- Schalten Sie das Gerät immer aus und ziehen Sie den Netzstecker aus der Steckdose, bevor Reinigungsarbeiten durchgeführt werden.

## 2. SICHERHEITSANWEISUNGEN

### 2.1 Montage



Die Montage muss gemäß den einschlägigen nationalen Vorschriften erfolgen.

- Halten Sie sich an die mitgelieferte Montageanleitung.
- Das Gerät darf nicht an einem Ort aufgestellt oder verwendet werden, an dem die Temperatur unter 5 °C absinken oder auf über 35 °C steigen kann.
- Das Gerät muss stets in aufrechter Lage transportiert werden.
- Warten Sie nach Abschluss der Montage mindestens 6 Stunden, um sicherzustellen, dass der Kompressor ordnungsgemäß funktioniert.
- Stellen Sie sicher, dass die Luft zwischen dem Gerät und dem Boden zirkulieren kann.
- Entfernen Sie die Verpackungsmaterialien und die Transportschrauben.
- Der Bodenbereich, auf dem das Gerät aufgestellt wird, muss eben, stabil, hitzebeständig und sauber sein.
- Bewahren Sie die Transportschrauben an einem sicheren Ort auf. Wenn das Gerät in

Zukunft umgesetzt werden soll, müssen sie wieder angebracht werden, um die Trommel zu verriegeln und dadurch interne Schäden zu vermeiden.

- Seien Sie beim Umsetzen des Gerätes vorsichtig, da es sehr schwer ist. Tragen Sie stets Sicherheitshandschuhe und festes Schuhwerk.
- Montieren Sie ein beschädigtes Gerät nicht und benutzen Sie es nicht.
- Stellen Sie das Gerät nicht an einem Ort auf, an dem die Tür nicht vollständig geöffnet werden kann.
- Stellen Sie die Füße so ein, dass der erforderliche Abstand zwischen Gerät und Bodenbelag vorhanden ist.
- Überprüfen Sie den waagrechten Stand des Geräts mit einer Wasserwaage, wenn es an seinen endgültigen Platz gestellt wird. Richten Sie es gegebenenfalls mit den Schraubfüßen entsprechend aus.

## 2.2 Elektrischer Anschluss



### **WARNUNG!**

Brand- und Stromschlaggefahr.

- **WARNUNG:** Dieses Gerät ist für die Installation/den Anschluss an einen Erdungsanschluss im Gebäude vorgesehen.
- Schließen Sie das Gerät nur an eine ordnungsgemäß installierte Schutzkontaktsteckdose an.
- Verwenden Sie keine Mehrfachsteckdosen oder Verlängerungskabel.
- Ziehen Sie nicht am Netzkabel, wenn Sie das Gerät von der Stromversorgung trennen möchten. Ziehen Sie stets am Netzstecker.
- Fassen Sie das Netzkabel oder den Netzstecker nicht mit nassen Händen an.

## 2.3 Wasseranschluss

- Das Zulaufwasser darf 25 °C nicht überschreiten.
- Achten Sie darauf, die Wasserschläuche nicht zu beschädigen.

- Bevor Sie neue oder lange Zeit nicht benutzte Schläuche, an denen Reparaturarbeiten ausgeführt wurden oder neue Geräte (Wasserzähler usw.) an das Gerät anschließen, lassen Sie Wasser durch die Schläuche fließen, bis es sauber austritt.
- Stellen Sie sicher, dass es keine sichtbaren Wasserlecks während und nach dem ersten Gebrauch des Gerätes gibt.
- Verwenden Sie keinen Verlängerungsschlauch, falls der Zulaufschlauch zu kurz ist. Wenden Sie sich für den Austausch des Zulaufschlauchs an den autorisierten Kundendienst.
- Beim Auspacken des Geräts könnte Wasser aus dem Ablaufschlauch austreten. Dies ist auf den Gerätetest mit Wasser im Werk zurückzuführen.
- Sie können den Ablaufschlauch auf maximal 400 cm verlängern. Wenden Sie sich für den anderen Ablaufschlauch und die Verlängerung an den autorisierten Kundendienst.
- Stellen Sie sicher, dass der Wasserhahn nach der Montage noch zugänglich ist.

## 2.4 Bedienung



### **WARNUNG!**

Verletzungs-, Stromschlag-, Brand-, Verbrennungsgefahr sowie Risiko von Schäden am Gerät.

- Platzieren Sie keine entflammaren Produkte oder Gegenstände, die mit entflammaren Produkten benetzt sind, im Gerät, auf dem Gerät oder in der Nähe des Geräts.
- Berühren Sie während des Betriebs nicht die Glastür. Das Glas kann sehr heiß werden.
- Trocknen Sie keine beschädigten (zerrissenen/ausgefranst) Wäschestücke mit Wattierungen oder Füllungen im Gerät.
- Wenn die Wäsche mit einem Fleckentferner gewaschen wurde, führen Sie vor Beginn des Trockengangs einen zusätzlichen Spülgang durch.



- Achten Sie darauf, dass alle Metallobjekte aus der Wäsche entfernt wurden.
- Trocknen Sie nur Textilien, die für den Trockner geeignet sind. Beachten Sie die Waschhinweise auf dem Textiletikett.
- Setzen oder stellen Sie sich niemals auf die geöffnete Gerätetür.
- Trocknen Sie keine tropfnassen Wäschestücke im Gerät.
- Achten Sie darauf, dass keine heißen Gegenstände auf die Kunststoffteile des Geräts gelangen.
- Entfernen Sie vor dem Start eines Trockenprogramms die Dosierkugel (falls sie verwendet wurde).
- Verwenden Sie keine Dosierkugel, wenn Sie ein Nonstop-Programm wählen.

## 2.5 Kompressor



### WARNUNG!

Risiko von Schäden am Gerät.

- Das Kompressorsystem des Waschtrockners ist mit einem speziellem Mittel gefüllt, das keine Fluorchlorkohlenwasserstoffe enthält. Das System muss dicht bleiben. Eine Beschädigung des Systems kann zu einem Leck führen.

## 2.6 Wartung

- Wenden Sie sich zur Reparatur des Geräts an den autorisierten Kundendienst. Dabei dürfen ausschließlich Originalersatzteile verwendet werden.
- Bitte beachten Sie, dass eigene Reparaturen oder Reparaturen, die nicht von Fachkräften durchgeführt werden, die Sicherheit des Geräts beeinträchtigen und zum Erlöschen der Garantie führen können.
- Folgende Ersatzteile sind innerhalb von 10 Jahren nach Produkteinstellung des Modells erhältlich: Motor und Motorbürsten, Übertragungselement zwischen Motor

und Trommel, Pumpen, Schockabsorber und Federn, Waschtrommel, Kreuzstück für Trommel und zugehörige Kugellager, Heizer und Heizelemente einschließlich Wärmepumpen, Leitungen und zugehörige Ausrüstung einschließlich Schläuche, Ventile, Filter und Aquastop, Leiterplatten, elektronische Displays, Druckschalter, Thermostate und Sensoren, Software und Firmware einschließlich Rücksetz-Software, Tür, Türscharniere und -dichtungen, andere Dichtungen, Türverriegelung, Kunststoff-Peripherieteile wie z. B. Waschmittelschubladen. Bitte beachten Sie, dass einige dieser Ersatzteile nur an Reparaturbetriebe geliefert werden können und nicht alle Ersatzteile für alle Modelle relevant sind.

- Bezüglich der Lampe(n) in diesem Gerät und separat verkaufter Ersatzlampen: Diese Lampen müssen extremen physikalischen Bedingungen in Haushaltsgeräten standhalten, wie z.B. Temperatur, Vibration, Feuchtigkeit, oder sollen Informationen über den Betriebszustand des Gerätes anzeigen. Sie sind nicht für den Einsatz in anderen Geräten vorgesehen und nicht für die Raumbeleuchtung geeignet.

## 2.7 Entsorgung

- Trennen Sie das Gerät vom Stromnetz und von der Wasserversorgung.
- Schneiden Sie das Netzkabel in der Nähe des Geräts ab, und entsorgen Sie es.
- Entfernen Sie das Türschloss, um zu verhindern, dass sich Kinder oder Haustiere in der Trommel einschließen.
- Entsorgen Sie das Gerät nach den lokalen Vorschriften zur Rücknahme und Entsorgung von Elektroaltgeräten (WEEE).

## 3. GERÄTEBESCHREIBUNG

### 3.1 Geräteübersicht

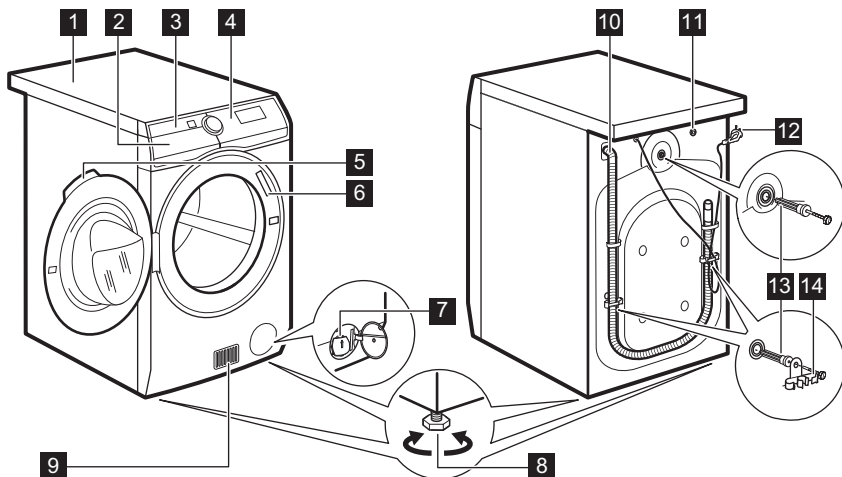

- |  |                               |
|--|-------------------------------|
| <b>1</b> Arbeitsplatte                       | <b>9</b> Lüftungsschlitze     |
| <b>2</b> Waschmittelschublade                | <b>10</b> Wasserablaufschauch |
| <b>3</b> Luftfilter                          | <b>11</b> Wasserzulaufventil  |
| <b>4</b> Bedienfeld                          | <b>12</b> Netzkabel           |
| <b>5</b> Türgriff                            | <b>13</b> Transportschrauben  |
| <b>6</b> Typenschild                         | <b>14</b> Schlauchhalter      |
| <b>7</b> Sieb der Ablaufpumpe                |                               |
| <b>8</b> Füße für die Ausrichtung des Geräts |                               |

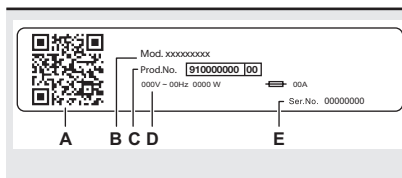

#### Das Typenschild zeigt:

- A. QR-Code
- B. Modellbezeichnung
- C. Produktnummer
- D. elektrische Nennwerte
- E. Seriennummer

## 4. TECHNISCHE DATEN

Abmessungen	Breite/Höhe/Gesamttiefe	59.7 cm /87.0 cm /66.0 cm
Elektrischer Anschluss	Spannung	230 V
	Gesamtleistung	2200 W
	Sicherung	10 A
	Frequenz	50 Hz

Schutzgrad gegen das Eindringen von festen Partikeln und Feuchtigkeit, der durch die Schutzabdeckung gewährleistet wird, außer wenn die Niederspannungsausstattung nicht vor Feuchtigkeit geschützt ist		IPX4
Wasseranschluss <sup>1)</sup>		Kaltes Wasser
Druck der Wasserversorgung	Minimal	0,5 bar (0,05 MPa)
	Maximal	10 bar (1,0 MPa)
Umgebungstemperatur	Minimal	5 °C
	Maximal	35 °C
Maximale Waschladung	Baumwolle	10.0 kg
	Pflegeleicht	4.0 kg
	Wolle	1.5 kg
Maximale Trockenladung	Baumwolle	6 kg
	Pflegeleicht	4 kg
	Wolle	1 kg
Schleuderdrehzahl	Maximale Schleuderdrehzahl	1551 U/min
Dieses Gerät enthält 0,14 kg fluoriertes HFC - R134a/GWP1430 Gas, das hermetisch verschlossen ist.		

<sup>1)</sup> Schließen Sie den Zulaufschlauch an einen Wasserhahn mit einem 3/4" Außengewinde an.

## 5. MONTAGE



**WARNUNG!**  
Siehe Kapitel  
Sicherheitshinweise.



**WARNUNG!**  
Tragen Sie Handschuhe.

### 5.1 Auspacken



**WARNUNG!**  
Entfernen Sie vor der  
Montage des Geräts alle  
Verpackungsmaterialien und  
Transportschrauben.



**WARNUNG!**  
Da Sie das Gerät auf seiner  
Rückseite ablegen werden,  
**müssen Sie anschließend  
etwa 6 Stunden warten,  
bevor Sie es benutzen.**  
Diese Zeit ist notwendig,  
damit der Kompressor richtig  
arbeiten kann.

1. Entfernen Sie die äußere Folie.  
Benutzen Sie, falls erforderlich, einen  
Cutter.

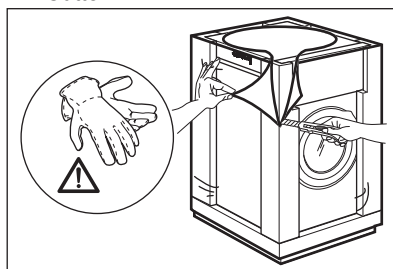

2. Entfernen Sie die Karton-Abdeckung  
und die Styroporverpackungsteile.

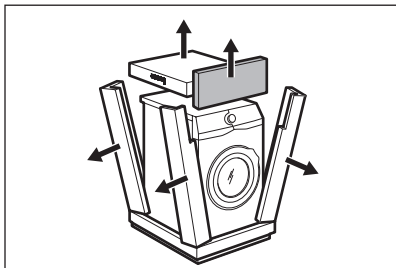

3. Entfernen Sie die innere Folie.

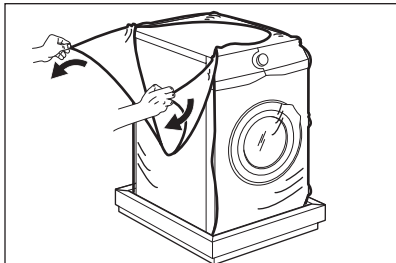

4. Öffnen Sie die Tür und entfernen Sie das Styropor aus der Türdichtung und alle Teile aus der Trommel.

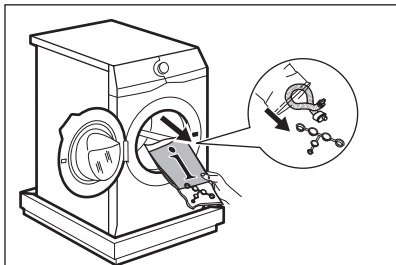

5. Legen Sie das Gerät vorsichtig auf seine Rückseite.

6. Legen Sie das vordere Styropor unter dem Gerät auf den Boden.

**i** Achten Sie darauf, die Schläuche nicht zu beschädigen.

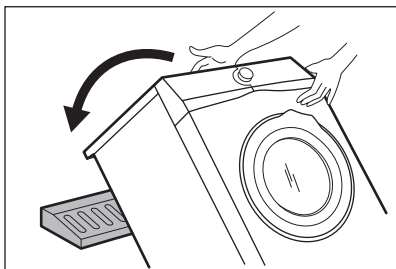

7. Entfernen Sie den Styroporschutz von der Geräteunterseite.

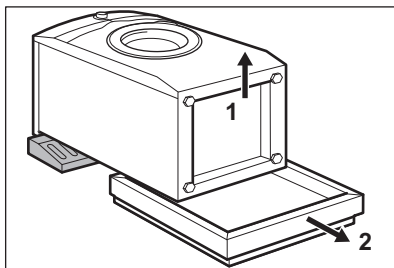

8. Ziehen Sie das Gerät nach oben, sodass es wieder aufrecht steht.

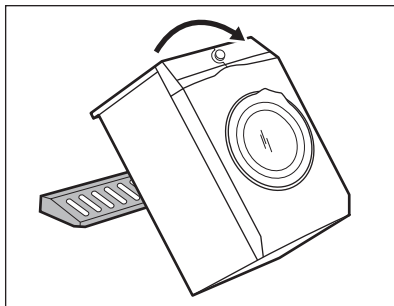

9. Entnehmen Sie das Netzkabel und den Ablaufschlauch aus den Schlauchhalterungen.

**i** Aus dem Ablaufschlauch könnte Wasser austreten. Dies ist auf den Gerätetest mit Wasser im Werk zurückzuführen.

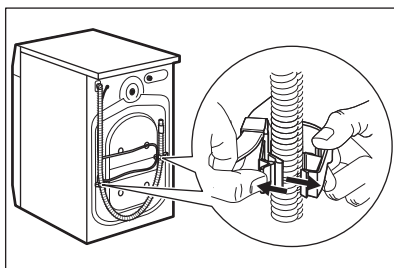

10. Lösen Sie die drei Schrauben mit dem mitgelieferten Schraubenschlüssel.

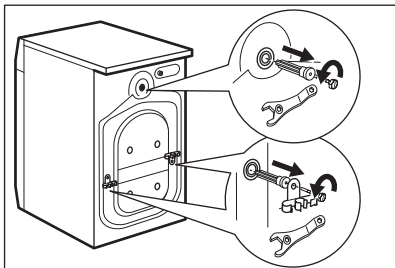

11. Ziehen Sie die Kunststoff-Abstandshalter heraus.
12. Setzen Sie die Kunststoffkappen, die sich im Beutel mit der Bedienungsanleitung befinden, in die Löcher ein.

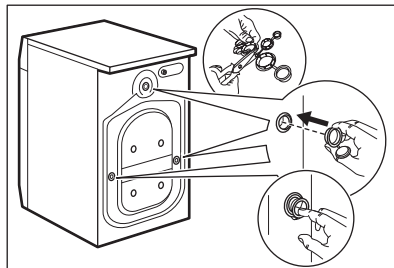

- i** Wir empfehlen, Verpackungsmaterial und Transportschrauben für spätere Transporte aufzubewahren.

## 5.2 Montage unter einer Arbeitsplatte

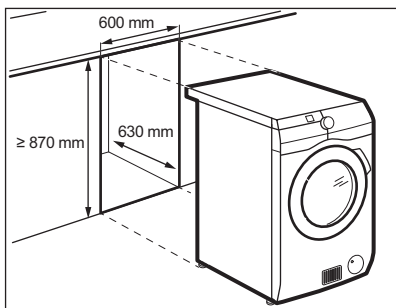

Das Gerät kann freistehend oder unter einer Küchenarbeitsplatte in einer Nische mit den entsprechenden Abmessungen montiert werden (siehe Abbildung).



### **VORSICHT!**

Montieren Sie das Gerät nicht in einer abgedichteten Hohlkonstruktion. Stellen Sie sicher, dass die Luft unter dem Boden des Möbels zirkulieren kann.



### **VORSICHT!**

Um eine ungehinderte Luftzirkulation unter dem Gerät zu gewährleisten, bringen Sie keine Schallschutzteile an (falls verfügbar).

## 5.3 Aufstellen und Ausrichten

1. Stellen Sie das Gerät auf einen ebenen, festen Boden.



Stellen Sie sicher, dass die Luftzirkulation unter dem Gerät nicht durch Teppiche beeinträchtigt wird. Vergewissern Sie sich, dass das Gerät weder die Wand noch andere Geräte berührt.

2. Schrauben Sie die Füße zum Ausrichten des Geräts weiter heraus oder hinein.



### **WARNUNG!**

Schieben Sie weder Karton noch Holz oder ähnliche Materialien unter die Stellfüße, um das Gerät auszurichten.

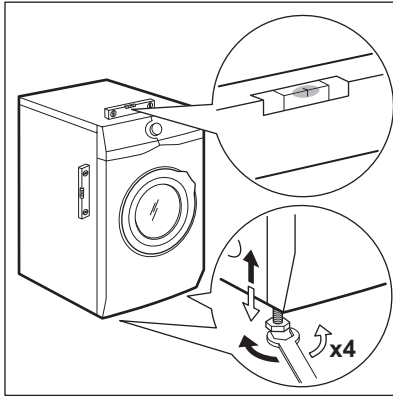

Das Gerät muss einen waagerechten und festen Stand haben.

- i** Durch eine korrekte waagerechte Ausrichtung des Geräts werden Vibrationen, Geräusche und ein Wandern des Geräts während des Betriebs vermieden.
- i** Wird das Gerät auf einem Sockel installiert verwenden Sie das im Kapitel „Zubehör“ beschriebene Zubehör. Lesen Sie die dem Gerät und dem Zubehör beiliegenden Anleitungen sorgfältig durch.

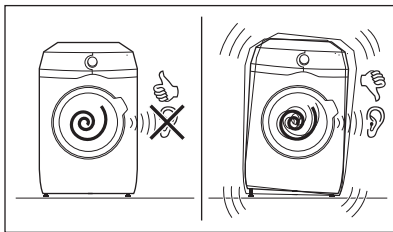

## 5.4 Zulaufschlauch

1. Bevor Sie die Maschine an neue Rohrleitungen oder an Rohrleitungen, die seit einiger Zeit nicht mehr verwendet wurden, anschließen, lassen Sie eine angemessene Menge Wasser durchlaufen, um Schmutz zu entfernen, der sich in den Rohrleitungen angesammelt haben könnte.

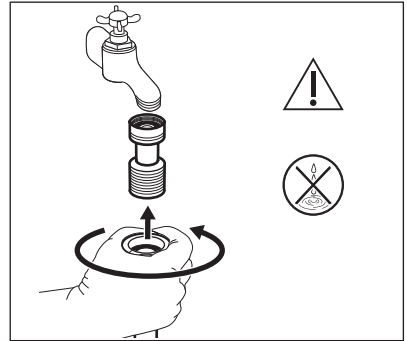

**Zum Schutz des Trinkwassers muss das beiliegende Rückschlagventil zwischen dem Wasserhahn und dem Wasserversorgungsschlauch installiert werden.** Dieses Ventil darf nicht am Gerät montiert werden. Stellen Sie den Schlauch richtig ein. Ziehen Sie die Ringmutter fest, um Leckagen zu vermeiden.

2. Schließen Sie den Wasserzulaufschlauch an der Rückseite der Maschine an.
3. Drehen Sie ihn nach links oder rechts, je nach Position des Wasserhahns.

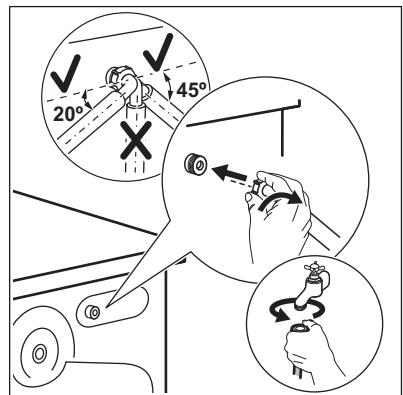

- i** Vergewissern Sie sich, dass sich der Zulaufschlauch nicht in einer vertikalen Position befindet.
4. Lösen Sie ggf. die Ringmutter, um ihn in die gewünschte Position zu bringen.
  5. Schließen Sie den Wasserzulaufschlauch an einen

Kaltwasserhahn mit einem 3/4"-Außengewinde an.

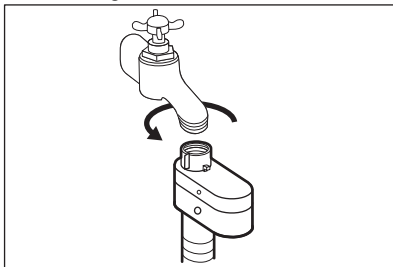

### WARNUNG!

Das Zulaufwasser darf 25 °C nicht überschreiten.



### VORSICHT!

Vergewissern Sie sich, dass es keine Lecks aus den Anschlussstücken gibt.



Verwenden Sie keinen Verlängerungsschlauch, falls der Zulaufschlauch zu kurz ist. Wenden Sie sich wegen eines Ersatz-Zulaufschlauchs an den Kundendienst.

## 5.5 Aquastop-Vorrichtung

Der Zulaufschlauch verfügt über eine Aquastop-Vorrichtung. Diese Vorrichtung verhindert Wasserlecks am Schlauch, die durch natürliche Alterung auftreten können.

Der rote Bereich im Fenster „A“ zeigt diesen Fehler an.

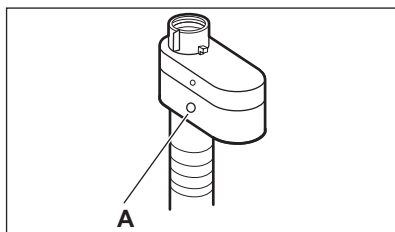

Tritt dieser Fall ein, drehen Sie den Wasserhahn zu und wenden Sie sich an den autorisierten Kundendienst, um den Schlauch zu erneuern.

## 5.6 Wasserablauf

Der Ablaufschlauch muss in einer Höhe nicht unter 60 cm und nicht über 100 cm vom Boden angebracht werden.



Du kannst den Ablaufschlauch auf maximal 400 cm verlängern. Wende dich für den anderen Ablaufschlauch und die Verlängerung an den autorisierten Kundendienst.

Der Ablaufschlauch kann auf unterschiedliche Weise angeschlossen werden:

1. Der Ablaufschlauch kann in U-Form gebogen und um die Kunststoffführung gelegt werden.

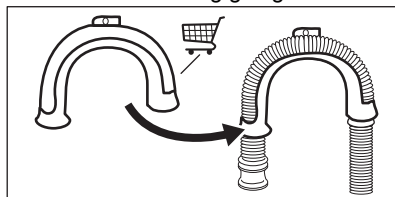

Zubehör bei einem autorisierten Lieferanten kaufen.

2. **Am Rande eines Beckens** - Befestige die Führung am Wasserhahn oder an der Wand.



Stelle sicher, dass die Kunststoffführung beim Abpumpen nicht abrutschen kann.

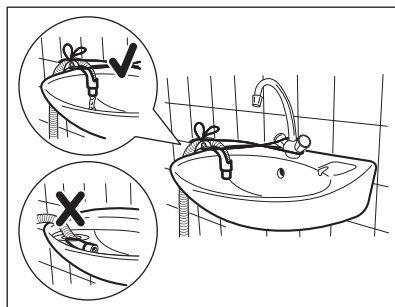

- i** Achte darauf, dass sich das Ende des Ablaufschlauchs nicht im Wasser befindet. Anderenfalls könnte Schmutzwasser in das Gerät zurückfließen.

3. **In ein Standrohr mit Belüftungsöffnung** - Stecke den Ablaufschlauch direkt in das Ablaufrohr. Orientiere dich an der Abbildung.

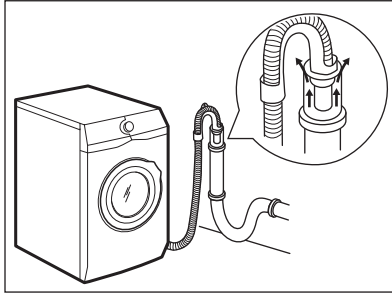

- i** Das Ende des Ablaufschlauchs muss stets belüftet sein, d.h. der Innendurchmesser des Ablaufrohrs (min. 38 mm - min. 1,5 ") muss größer sein als der Außendurchmesser des Ablaufschlauchs.

4. Sieht das Ende des Ablaufschlauchs wie folgt aus (siehe Abbildung), kannst du es direkt in das Standrohr schieben.

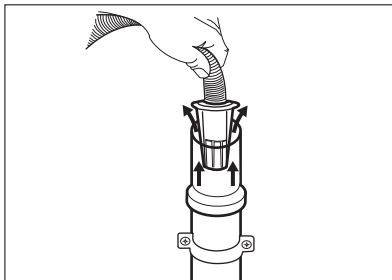

5. **Ohne Kunststofführung in einen Siphon** - Stecke den Ablaufschlauch in den Siphon und befestige ihn mit einer Schlauchschelle. Orientiere dich an der Abbildung.

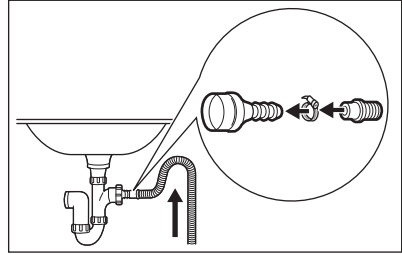

- i** Stelle sicher, dass der Ablaufschlauch einen Bogen beschreibt, damit keine Partikel aus dem Becken in das Gerät gelangen können.

6. Stecke den Schlauch **direkt in ein Abflussrohr in der Zimmerwand** und befestige ihn mit einer Schlauchschelle.

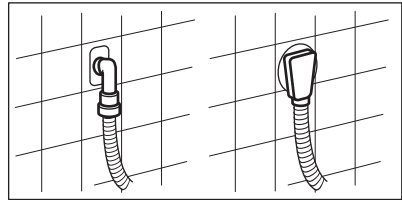

## 5.7 Elektroanschluss

Nach Abschluss der Installation können Sie den Netzstecker in die Steckdose einstecken.

Die erforderlichen elektrischen Nennleistungen finden Sie auf dem Typenschild und im Kapitel „Technische Daten“. Stellen Sie sicher, dass sie mit dem Stromnetz kompatibel sind.

Vergewissern Sie sich, dass die Stromversorgung in Ihrem Haus für die erforderliche Maximallast ausgelegt ist. Berücksichtigen Sie dabei auch die anderen Elektrogeräte, die Sie verwenden.



**Schließen Sie das Gerät an eine geerdete Steckdose an.**

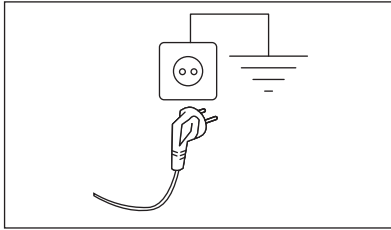

Nach der Installation des Geräts muss das Netzkabel leicht zugänglich sein.

Für alle elektrischen Arbeiten die zur Installation dieses Geräts erforderlich sind, wenden Sie sich an unser autorisiertes Servicezentrum.

Der Hersteller übernimmt keinerlei Haftung für Schäden oder Verletzungen, die durch Missachtung der oben genannten Sicherheitshinweise entstehen.

## 6. BEDIENFELD

### 6.1 Bedienfeldbeschreibung

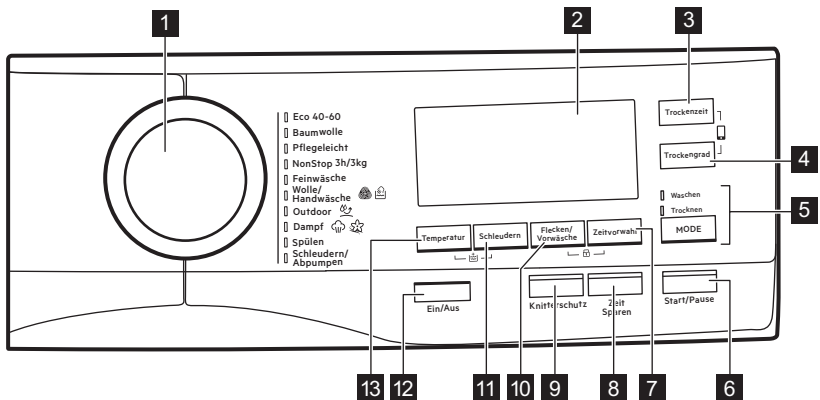





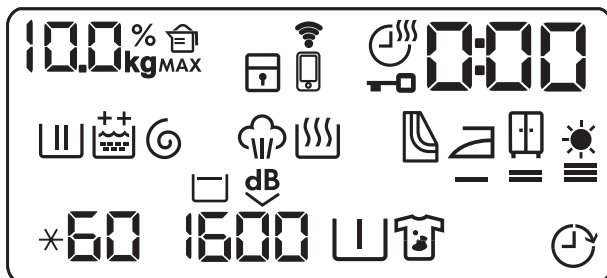







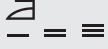

- |  |   |
|--|---|
| <p><b>1</b> Programmwählschalter</p> <p><b>2</b> Display</p> <p><b>3</b> Sensortaste Trockenzeit (Trockenzeit)</p> <p><b>4</b> Sensortaste Trockengrad (Trockengrad)</p> <p><b>5</b> Sensortaste Waschen und Trocknen (MODE)</p> <ul style="list-style-type: none"> <li>• Waschen</li> <li>• Trocknen</li> </ul> <p><b>6</b> Sensortaste Start und Pause (Start/Pause)</p> <p><b>7</b> Sensortaste Zeitvorwahl (Zeitvorwahl)</p> | <p><b>8</b> Sensortaste Zeit sparen (Zeit Sparen)</p> <p><b>9</b> Sensortaste Knitterschutz (Knitterschutz)</p> <p><b>10</b> Sensortaste Flecken und Vorwäsche (Flecken/Vorwäsche)</p> <p><b>11</b> Sensortaste Drehzahlreduzierung (Schleudern)</p> <p><b>12</b> Drucktaste Ein/Aus (Ein/Aus)</p> <p><b>13</b> Sensortaste Temperatur (Temperatur)</p> |
|--|---|

## 6.2 Display



	Wäschegewichtsanzeige Das Symbol <b>kg</b> blinkt während der Messung der Wäschemenge (siehe Abschnitt „ProSense Beladungserkennung“).
<b>MAX</b>	Anzeige des max. zulässigen Wäschegewichts. Blinkt, wenn das Wäschegewicht die maximal zulässige Füllmenge für das ausgewählte Programm überschreitet.
	Anzeige der Waschmittelmenge: Der Wert zeigt den Prozentsatz der benötigten Waschmittelmenge an.
	Kindersicherungsanzeige.
	Wi-Fi-Verbindungsanzeige.
	Fernverbindungsanzeige.
	Trockenzeitanzeige.
	Türverriegelungsanzeige.
	Die Digitalanzeige zeigt Folgendes an: <ul style="list-style-type: none"> <li>• Programmdauer (beispielsweise <b>2:40</b>, Wasch- und/oder Trockengang).</li> <li>• Zeitvorwahl (beispielsweise <b>30'</b> oder <b>2h</b>).</li> <li>• Programmende (<b>0</b>).</li> <li>• Warncode (z. B. <b>E20</b>).</li> <li>• Wenn Sie mit der APP arbeiten: <b>APP AP</b> (Zugriffspunkt), <b>UPd</b> (Aktualisierung). Siehe Kapitel „Wi-Fi - Verbindung einrichten“.</li> </ul>
	Waschphasenindikator: blinkt während der Vorwäsche und Hauptwaschphase.
	Spülphasenanzeige. Blinkt während der Spülphase.

	Die Option „Extra Spülen“: <ul style="list-style-type: none"> <li>•  - ein zusätzlicher Spülgang.</li> <li>•  - zwei zusätzliche Spülgänge.</li> </ul>
	Schleuder- und Abpumpphasenanzeige. Blinkt während der Schleuder- und Abpumpphase.
	Dampfphasenanzeige.
	Trockenphasenanzeige.
	Anzeige zum Reinigen der Luftfilter.
	Bügeltrocken-Anzeige.
	Schranktrocken-Anzeige.
	Extratrocken-Anzeige.
*60	Temperaturanzeige. Die Anzeige * erscheint, wenn ein Waschgang mit kaltem Wasser gewählt wurde.
1600	Schleuderdrehzahlanzeige.
	Spülstoppanzeige.
	Anzeige „Extra leise“.
	Vorwaschanzeige.
	Fleckenanzeige.
	Zeitvorwahlanzeige.

## 7. PROGRAMMWAHLSCHALTER UND TASTEN

### 7.1 Ein/Aus

Halten Sie diese Taste einige Sekunden lang gedrückt, um das Gerät ein- oder auszuschalten. Beim Ein- und Ausschalten ertönen zwei verschiedene Melodien.

Da die Standby-Funktion das Gerät automatisch ausschaltet, um in einigen Fällen den Stromverbrauch zu

verringern, müssen Sie es möglicherweise erneut einschalten.

Siehe Abschnitt „Standby“ im Kapitel „Täglicher Gebrauch“.

## 7.2 Einführung





Die Optionen/Funktionen lassen sich nicht zusammen mit allen Waschprogrammen auswählen. Prüfen Sie die Kompatibilität der Optionen/Funktionen mit den Waschprogrammen in der „Programmübersicht“. Eine Option/Funktion kann eine andere ausschließen. In diesem Fall ist es nicht möglich, die inkompatiblen Optionen/Funktionen zusammen auszuwählen. Achten Sie darauf, dass das Display und die Sensortasten stets sauber und trocken sind.

## 7.3 Temperatur

Bei der Auswahl eines Waschprogramms schlägt das Gerät automatisch eine Standardtemperatur vor.

Berühren Sie diese Taste wiederholt, bis das Display die gewünschte Temperatur anzeigt.

Wenn das Display die Anzeigen  und  anzeigt, heizt das Gerät das Wasser nicht auf.

## 7.4 Schleudern

Wenn Sie ein Programm auswählen, stellt das Gerät automatisch die Standard-Schleuderdrehzahl ein.

Drücken Sie diese Taste wiederholt, um:

- **die Schleuderdrehzahl zu ändern.**



Das Display zeigt nur die Schleuderdrehzahlen an, die für das eingestellte Programm verfügbar sind.

- **Die Option Spülstopp einzuschalten.**

Das Wasser vom letzten Spülgang wird nicht abgepumpt, um die Faltenbildung im Gewebe zu verhindern. Das Waschprogramm endet mit Wasser in der Trommel,

und der letzte Schleudergang wird nicht durchgeführt.

Auf dem Display zeigt die Anzeige  an.

Die Trommel dreht sich regelmäßig, um die Faltenbildung zu reduzieren. Die Tür bleibt verriegelt. Die Trommel dreht sich regelmäßig, um die Faltenbildung zu reduzieren. Sie müssen das Wasser abpumpen, um die Tür zu entriegeln.

Berühren Sie die Taste Start/Pause: Das Gerät führt den Schleudergang aus und pumpt das Wasser ab.

- **Die Option Extra Leise einschalten.** Alle Schleudergänge (Zwischen- und Endschleudergang) werden unterdrückt, und das Programm endet mit Wasser in der Trommel. Dadurch entstehen weniger Falten.

Da das Programm sehr leise ist, eignet es sich für die Nacht, wenn die günstigeren Stromtarife verfügbar sind. Bei einigen Programmen werden die Spülgänge mit mehr Wasser durchgeführt.

Auf dem Display zeigt die Anzeige  an.

Die Tür bleibt verriegelt. Die Trommel dreht sich regelmäßig, um die Faltenbildung zu reduzieren. Sie müssen das Wasser abpumpen, um die Tür zu entriegeln.

Berühren Sie die Taste Start/Pause: das Gerät pumpt nur das Wasser ab.



Das Gerät pumpt das Wasser automatisch nach ungefähr 18 Stunden vollständig ab.

## 7.5 Flecken/Vorwäsche

Drücken Sie diese Taste mehrmals, um eine der beiden Optionen einzuschalten.

Die entsprechende Anzeige leuchtet im Display.

- **Flecken** 

Wählen Sie diese Option, um einem Programm eine Phase zur Entfernung von Flecken hinzuzufügen, damit stark verschmutzte oder fleckige Wäsche mit einem Fleckentferner behandelt werden kann.

Geben Sie den Fleckentferner in das Fach . Der Fleckentferner wird in der entsprechenden Phase des Waschprogramms hinzugegeben.

 Mit dieser Option kann sich die Programmdauer verlängern.

 Diese Option ist bei einer Temperatur unter 40 °C nicht verfügbar.

- **Vorwäsche**  Verwenden Sie diese Option, um vor dem Hauptwaschgang einen Vorwaschgang bei 30 °C durchzuführen. Diese Option eignet sich für stark verschmutzte Wäsche, besonders wenn diese Sand, Staub, Schmutz und andere feste Partikel enthält.

 Mit dieser Option kann sich die Programmdauer verlängern.

 Diese beiden Optionen können nicht zusammen gewählt werden.

## 7.6 Zeitvorwahl

Mit dieser Option können Sie den Programmstart verzögern, um eine günstigere Zeit zu nutzen.

Tippen Sie wiederholt auf die Taste, um die erforderliche Zeitvorwahl einzustellen. Die Zeit erhöht sich in Schritten von 30 bis 90 Minuten und in Schritten von 2 bis 20 Stunden.

Nach dem Programmstart mit der Start/Pause-Taste zeigt das Display die gewählte Zeitvorwahl an und beginnt die Zeit herunterzuzählen.

## 7.7 Zeit Sparen

Mit dieser Option können Sie die Programmdauer verkürzen.

- Ist Ihre Wäsche normal oder leicht verschmutzt, empfiehlt es sich, das Waschprogramm zu verkürzen. Berühren Sie die Taste **einmal**, um die Dauer zu verkürzen.

- Berühren Sie die Taste bei geringerer Beladung **zweimal**, um ein besonders kurzes Programm einzustellen. Im Display wird die Programmdauer entsprechend angepasst.

Ist diese Option gewählt, leuchtet die LED über der Taste.

 Diese Option kann auch zur Verkürzung des Dampfprogramms verwendet werden.

## 7.8 Knitterschutz

Diese Option fügt eine kurze Knitterschutzphase am Ende des Programms hinzu.

Diese Phase vermindert die Knitterbildung und erleichtert das Bügeln.

Ist die Option eingeschaltet, leuchtet die LED über der Taste und blinkt während der Knitterschutzphase.

 Mit dieser Option kann sich die Programmdauer verlängern.

Durch Berühren einer beliebigen Taste stoppt diese Knitterschutzbewegung, und die Tür wird entriegelt.

Die Knitterschutzphase können Sie auch wie folgt unterbrechen:

- Halten Sie die Taste „Ein/Aus“ einige Sekunden lang gedrückt, um das Gerät einzuschalten oder auszuschalten.
- Drehen Sie den Programmwahlschalter in eine andere Position.

## 7.9 Trockenzeit

Berühren Sie in dem Programm, das Sie wählen können, diese Taste, um die Trockenzeit zu wählen (siehe Tabelle „Zeitgesteuerte Trockenprogramme“). Auf dem Display erscheint der eingestellte Wert.

Durch jedes Tippen auf diese Taste erhöht sich der Wert um 5 Minuten.



Sie können nicht alle Trockenzeiten für verschiedene Gewebetypen einstellen.









Das Programm Automatiktrocknen kann nicht für jede Wäscheart eingestellt werden.

## 7.10 Trockengrad

Berühren Sie diese Taste, um einen der 3 voreingestellten Trockengrade auszuwählen.

Im Display leuchtet die entsprechende Trockengradanzeige auf:

-  =  **Bügeltrocken**: Wäsche, die gebügelt werden soll
-  =  **Schrantrocken**: Wäsche, die in den Schrank gelegt werden soll
-  =  **Extra Trocken**: Wäsche, die vollständig trocken sein soll

## 7.11 MODE

Dank dieser Taste kann ein Programm folgende Komponenten enthalten:

- **Nur Waschen** : Die Kontrolllampe Waschen leuchtet.
- **Waschen und Trocknen** : Die Kontrolllampen Waschen und Trocknen leuchten.
- **Nur Trocknen** : Die Kontrolllampe Trocknen leuchtet.

## 7.12 Start/Pause

Berühren Sie die Start/Pause-Taste , um das Gerät zu starten, anzuhalten oder ein laufendes Programm zu unterbrechen.



# 8. PROGRAMME



## 8.1 Programmtabelle



Zusätzliche Programme und Einstellungen sind nach dem Herunterladen der APP verfügbar.

Programm Standardtemperatur Temperaturbereich	Referenz- schleuder- drehzahl Schleuder- drehzahlbe- reich	Maxi- male Bela- dung	Programmbeschreibung
Eco 40-60 (Modus „Nur Waschen“) 40 °C <sup>1)</sup>	1600 U/min 1600 U/min – 400 U/min	10.0 kg	Niedriger Energiezyklus für Baumwolle. Verringert die Temperatur und verlängert die Zeit, bis gute Waschergebnisse erzielt werden.
Eco 40-60 + Trockengrad Schrantrocken (Modus „Waschen und Trocknen“) 40 °C <sup>2)</sup>	1600 U/min 1600 U/min – 1000 U/min	6 kg	



Programm Standardtemperatur Temperaturbereich	Referenz- schleuder- drehzahl Schleuder- drehzahlbe- reich	Maxi- male Bela- dung	Programmbeschreibung
Eco 40-60 + Trocken- grad Schranktrocken (Modus „Nur Trock- nen“)	-	6 kg	Niedriger Energiezyklus für Baumwol- le.
Baumwolle 40 °C 95 °C – kalt	1600 U/min 1600 U/min – 400 U/min	10.0 kg	Weißer und farbiger Baumwollstoffe. Ideal für normal und stark verschmutz- te Wäsche.
Pflegeleicht 40 °C 60 °C – kalt	1200 U/min 1200 U/min – 400 U/min	4.0 kg	Pflegeleichte Wäsche oder Mischge- webe. Normaler Verschmutzungsgrad.
NonStop 3h/3kg 30 °C 40 °C – 30 °C	1200 U/min	3.0 kg	Gemischte Baumwolle und syntheti- sche Gewebe. Komplettprogramm zum Waschen und Trocknen von bis zu 3 kg in einem Durchgang. Es dauert nur 3 Stunden. Die Anzeige  erscheint ebenfalls im Display.
Feinwäsche 30 °C 40 °C – kalt	1200 U/min 1200 U/min – 400 U/min	2.0 kg	Empfindliche Wäsche, wie aus Acryl, Viskose und Mischgewebe, die scho- nend gewaschen werden muss. Nor- maler Verschmutzungsgrad.
 Wolle/Handwäsche 40 °C 40 °C – kalt	1200 U/min 1200 U/min – 400 U/min	1.5 kg	Waschmaschinenfeste Wolle, hand- waschbare Wolle und Feinwäsche mit dem „Handwäsche“-Pflegesymbol. <sup>3)</sup>

Programm Standardtemperatur Temperaturbereich	Referenz- schleuder- drehzahl Schleuder- drehzahlbe- reich	Maxi- male Bela- dung	Programmbeschreibung
 Outdoor 30 °C 40 °C – kalt	1200 U/min 1200 U/min – 400 U/min	2.0 kg	<p> Verwenden Sie keinen Weichspüler und stellen Sie sicher, dass sich keine Weichspülerrückstände in der Waschmittelschublade befinden.</p> <p>Outdoorbekleidung, technische Sportgewebe, imprägnierte und atmungsaktive Jacken, Jacken mit herausnehmbarem Fleeceteil oder Innenwattierung.</p> <p> Bei der Durchführung eines kombinierten Wasch- und Trockenprogramms stellt die Trockenphase auch die wasserabweisenden Eigenschaften wieder her. Achten Sie darauf, ob das Kleidungspflegeetikett das Trocknen im Trockner erlaubt.</p>



Programm Standardtemperatur Temperaturbereich	Referenz- schleuder- drehzahl Schleuder- drehzahlbe- reich	Maxi- male Bela- dung	Programmbeschreibung
 Dampf	1600 U/min 1600 U/min – 400 U/min	1.0 kg	<p>Baumwolle, pflegeleichte Wäsche und Mischgewebe. Spezieller Dampfzyklus ohne Waschgang, der zur Vorbereitung Ihrer getrockneten Wäsche zum Bügeln oder zum Auffrischen von Kleidungsstücken, die nur einmal getragen wurden, verwendet werden kann. Dieses Programm reduziert Falten, Gerüche und lockert die Fasern auf. Verwenden Sie kein Waschmittel.</p> <p>Wenn das Programm beendet ist, nehmen Sie die Wäsche schnell aus der Trommel.<sup>4)</sup> Entfernen Sie bei Bedarf Flecken durch Waschen oder verwenden Sie gezielt einen Fleckenentferner. Dampfprogramme sind keine Hygieneprogramme. Stellen Sie kein Dampfprogramm mit folgenden Wäschestücken ein:</p> <ul style="list-style-type: none"> <li>• Wäschestücke, die nicht trocknergeeignet sind.</li> <li>• Wäschestücke mit dem Pflegesymbol „Nur chemische Reinigung“.</li> </ul>
Spülen	1600 U/min 1600 U/min – 400 U/min	10.0 kg	<p>Alle Gewebearten, außer Wollwäsche und sehr empfindliche Feinwäsche. Programm zum Spülen und Schleudern der Wäsche. Die Standard-Schleuderdrehzahl ist die Drehzahl für Baumwollprogramme. Verringern Sie die Schleuderdrehzahl je nach Wäscheart. Wählen Sie nach Bedarf die Option Extra Spülen, um Spülgänge hinzuzufügen. Bei einer niedrigen Schleuderdrehzahl werden Schonspülgänge und ein kurzer Schleudergang durchgeführt.</p>



Programm	Eco 40-60	Baumwolle	Pflegeleicht	NonStop 3h/3kg	Feinwäsche	Wolle/Handwäsche	Outdoor	Dampf	Spülen	Schleudern/Abpumpen
<b>Optionen</b>										
 Spül-Stopp	■	■	■		■	■	■		■	
 Extra leise		■	■		■					
--- Kein Schleudern										■ <sup>1)</sup>
 Extra Spülen		■	■	■	■		■		■	
Vorwäsche <sup>2)</sup>		■	■							
Flecken <sup>3)</sup>		■	■							
Zeitvorwahl	■	■	■	■	■	■	■	■	■	■
Zeit Sparen <sup>4)</sup>		■	■		■			■		
Knitterschutz		■	■		■		■		■	
Trockenzeit	■	■	■		■	■	■			

<b>Programm</b>	Eco 40-60	Baumwolle	Pflegeleicht	NonStop 3h/3kg	Feinwäsche	Wolle/Handwäsche	Outdoor	Dampf	Spülen	Schleudern/Abpumpen
<b>Optionen</b>										
Trockengrad	■ <sup>5)</sup>	■								

- 1) Wenn Sie die Option „Kein Schleudern“ einstellen, wird lediglich das Wasser aus dem Gerät gepumpt.
- 2) Vorwäsche und Flecken Optionen können nicht zusammen gewählt werden.
- 3) Diese Option ist nicht verfügbar bei einer Temperatur unter 40 °C.
- 4) Wenn Sie die kürzeste Programmdauer einstellen, empfehlen wir Ihnen, die Wäschemenge zu verringern. Das Gerät kann zwar voll beladen werden, aber die Waschergebnisse sind eventuell weniger zufriedenstellend.
- 5) Bügeltrocken ist bei diesem Programm nicht verfügbar.

Geeignete Waschmittel für jedes Programm

Programm	Universalwaschmittel <sup>1)</sup>	Universal-Flüssigwaschmittel	Flüssigwaschmittel für Buntwäsche	Empfindliche Wollwäsche	Sonderfunktionen
Eco 40-60	▲	▲	▲	--	--
Baumwolle	▲	▲	▲	--	--
Pflegeleicht	▲	▲	▲	--	--
NonStop 3h/3kg	--	▲	▲	--	--
Feinwäsche	--	--	--	▲	▲
Wolle/Handwäsche	--	--	--	▲	▲
Outdoor	--	--	--	▲	▲

1) Bei Temperaturen über 60 °C wird die Verwendung von Pulverwaschmitteln empfohlen.

## 8.2 Dampf Programm mit AEG Steam Fragrance

Erhältlich über [www.aeg.com/shop](http://www.aeg.com/shop) .

Dampfprogramme können verwendet werden, um Falten und Gerüche von Kleidungsstücken zu reduzieren, die nur

aufgefrischt werden müssen, ohne dass sie gewaschen werden müssen. Das Dampfprogramm entfernt nicht besonders intensive Gerüche.

Die Fasern werden aufgelockert und machen das Bügeln einfacher. Nehmen Sie nach Abschluss des Programms die

Wäsche schnell aus der Trommel. Dampfprogramme sind keine Hygieneprogramme. Stellen Sie für folgende Wäschestücke kein Dampfprogramm ein:

- Wäschestücke, die nicht trocknergeeignet sind.
- Wäschestücke mit dem Pflegesymbol „Nur chemische Reinigung“.

 Nach der Dampffunktion kann die Wäsche feucht sein. Hängen Sie die Wäschestücke ein paar Minuten auf.

**Der Duft.** Wenn Sie diesen speziellen zarten Duft verwenden, wird Ihre Wäsche wie frisch gewaschen riechen. Lesen Sie die dem Duft beiliegenden Anweisungen sorgfältig durch. Reduzieren Sie die Duftmenge bei kleineren Wäscheladungen. Mit der Taste Zeit

Sparen können Sie die Programmdauer für Wäschestücke reduzieren, die bei niedrigen Temperaturen gewaschen werden müssen.

**NICHT ERLAUBT:**

- Mit Duft behandelte Wäschestücke im Trockner zu trocknen. Der Duft würde verdampfen.
- Den Duft für andere als hier beschriebene Zwecke zu verwenden.
- Den Duft auf neue Kleidungsstücke anzuwenden. Neue Kleidungsstücke können Veredelungsstoffe enthalten, die nicht mit dem Duft kompatibel sind.

 Die Duft-Dosierflaschen sind im **AEG** Webshop oder beim autorisierten Händler erhältlich.

### 8.3 Automatiktrocknen

 Die anfänglichen Zykluszeiten für Programme mit der Option Trockengrad sind nur Schätzungen, die tatsächliche Trocknungszeit kann leicht von der angezeigten Zeit abweichen.

Trockengrad	Stofftyp	Beladung
  <b>Extratrocken</b> Für Frotteewaren	<b>Baumwolle und Leinen</b> (Bademäntel, Badetücher usw.)	bis zu 6 kg
  <b>Schrantrocken</b> Für zu lagernde Stücke	<b>Baumwolle und Leinen</b> (Bademäntel, Badetücher usw.)	bis zu 6 kg
	<b>Pflegeleichte Wäsche und Mischgewebe</b> (Pullover, Blusen, Unterwäsche, Haushalts- und Bettwäsche)	bis zu 4 kg
	<b>Feinwäsche</b> (Acryl, Viskose und feines Mischgewebe)	bis zu 2 kg

Trockengrad	Stofftyp	Beladung
	<b>Wollsachen</b> (Wollpullover)	bis zu 1 kg
	<b>Outdoor-Sportkleidung</b> (Outdoor-Kleidung, technische und Sportstoffe, wasserdichte und atmungsaktive Jacken, Shell-Jacken)	bis zu 2 kg
 = <b>Bügeltrocken</b> Geeignet zum Bügeln	<b>Baumwolle und Leinen</b> (Betttücher, Tischtücher, Hemden usw.)	bis zu 6 kg

## 8.4 Zeitgesteuertes Trocknen

Trockengrad	Stofftyp	Beladung (kg)	Schleuderdrehzahl (U/min)	Empfohlene Dauer (Min.)
<b>Extratrocken</b> Für Frotteewaren	<b>Baumwolle und Leinen</b> (Bademäntel, Badetücher usw.)	6	1600	280 - 300
		4	1600	170 - 190
		2	1600	120 - 130
<b>Schrantrocken</b> Für zu lagernde Stücke	<b>Baumwolle und Leinen</b> (Bademäntel, Badetücher usw.)	6	1600	270 - 290
		4	1600	160 - 180
		2	1600	110 - 120
	<b>Pflegeleichte Wäsche und Mischgewebe</b> (Pullover, Blusen, Unterwäsche, Haushalts- und Bettwäsche)	4	1200	170 - 190
		2	1200	100 - 120
	<b>Feinwäsche</b> (Acryl, Viskose und feines Mischgewebe)	2	1200	140 - 160
		1	1200	70 - 90
	<b>Wolle</b> (Wollpullover)	1	1200	90 - 110
	<b>Outdoor-Sportkleidung</b> (Outdoor-Kleidung, technische und Sportstoffe, wasserdichte und atmungsaktive Jacken, Shell-Jacken)	2	1200	140 - 160
		1	1200	90 - 110

Trockengrad	Stofftyp	Beladung (kg)	Schleuderdrehzahl (U/min)	Empfohlene Dauer (Min.)
<b>Bügeltrocken</b> Geeignet zum Bügeln	<b>Baumwolle und Leinen</b> (Betttücher, Tischtücher, Hemden usw.)	6	1600	160 - 180
		4	1600	100 - 120
		2	1600	50 - 60

## 8.5 Woolmark Wool Care - Blau



- Das Waschprogramm Wolle dieser Maschine wurde von The Woolmark Company für das Waschen von Wolltextilien mit der Pflegekennzeichnung „Handwäsche“ zugelassen, vorausgesetzt, dass die

Wäschestücke gemäß den Anweisungen auf dem Kleidungsetikett und den Anweisungen des Herstellers dieser Waschmaschine gewaschen. M1230.

- Das Programm Wolle trocknen dieses Geräts wurde von The Woolmark Company geprüft und zugelassen. Das Programm eignet sich zum Trocknen von Kleidungsstücken aus Wolle, die mit dem Hinweis „Handwäsche“ versehen sind, mit einem von Woolmark anerkannten Handwäsche-Programm gewaschen wurden und der Herstelleranleitung gemäß getrocknet werden. M1399. Das Woolmark-Symbol ist in vielen Ländern ein Prüfzeichen.

## 9. 📶 WI-FI-VERBINDUNGS-AUFBAU

Dieses Kapitel beschreibt, wie das intelligente Gerät an das Wi-Fi-Netzwerk angeschlossen und mit einem Mobilgerät verbunden wird.

Mit dieser Funktion können Sie Benachrichtigungen empfangen und Ihr Gerät von Ihren Mobilgeräten aus steuern und überwachen.

Die Wi-Fi-Funktionalität ist als Werkseinstellung deaktiviert.

Zur Verbindung des Geräts, um eine ganze Reihe von Funktionen und Diensten zu nutzen, benötigen Sie:

- Ein Drahtlosnetzwerk zu Hause, mit aktivierter Internetverbindung.
- Ein Mobilgerät, das mit dem Drahtlosnetzwerk verbunden ist.

<b>Frequenz</b>	2,412 - 2,472 GHz für den europäischen Markt
<b>Protokoll</b>	IEEE 802.11b/g/n Doppelstream-Radio
<b>Max. Leistung</b>	<20 dBm

## 9.1 QR-Code auf Typenschild

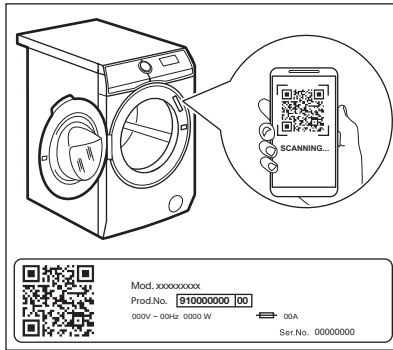

### QR-Code kann auf zwei Arten verwendet werden:

- Scannen Sie den QR-Code mit der integrierten Kamera-App, um die My AEG Care Anwendung aus dem App Store auf Ihr Smart-Gerät herunterzuladen, und folgen Sie den erforderlichen Schritten.
- Koppeln Sie Ihr Smart-Gerät mit dem Gerät, um den Prozess zu vereinfachen. Scannen Sie den QR-Code mit der integrierten My AEG Care Anwendung des QR-Code-Scanners.

## 9.2 Installieren und Konfigurieren von My AEG Care



Mit My AEG Care können Sie Ihren Waschgang über ein mobiles Gerät steuern. Sie enthält eine Vielzahl von Programmen, nützlichen Funktionen und Produktinformationen, die perfekt auf das Gerät zugeschnitten sind. Über die App können Sie die auf dem Bedienfeld des Geräts verfügbaren Programme auswählen und zusätzliche Programme freischalten, die nur über ein mobiles Gerät verfügbar sind. Zusätzliche Programme können sich im Laufe der Zeit zusammen mit neuen Versionen der App ändern. So geht personalisierte Wäschepflege – alles von Ihrem mobilen Gerät aus.

Stellen Sie sich beim Aufbau der Verbindung zwischen Gerät und Anwendung mit Ihrem Mobilgerät in die Nähe des Geräts.

Stellen Sie sicher, dass Ihr Mobilgerät mit dem Drahtlosnetzwerk verbunden ist.

1. Gehen Sie auf Ihrem Smartgerät zum App Store oder scannen Sie den QR-Code (*siehe Abschnitt „QR-Code auf dem Typenschild“*).
2. Laden Sie die App My AEG Care herunter und installieren Sie sie.
3. Vergewissern Sie sich, dass Sie im Gerät eine Wi-Fi-Verbindung aufgebaut haben. Falls nicht, siehe den nächsten Absatz „Konfigurieren der Drahtlosverbindung des Geräts“.
4. Starten Sie die Anwendung. Wählen Sie das Land und die Sprache aus und melden Sie sich mit Ihrer E-Mail-Adresse und Ihrem Passwort an. Wenn Sie kein Konto haben, erstellen Sie ein neues gemäß den Anweisungen in My AEG Care.



5. Befolgen Sie die Anweisungen der App, um das Gerät zu registrieren und zu konfigurieren.

### 9.3 Konfigurieren der drahtlosen Verbindung des Geräts

1. Halten Sie die Taste Ein/Aus einige Sekunden gedrückt, um das Gerät einzuschalten. Warten Sie ungefähr 10 Sekunden, bevor Sie mit der Konfiguration der Drahtlosverbindung fortfahren.
2. Wählen Sie ein Programm durch Drehen des Programmwahlschalters.
3. Halten Sie die Tasten Trockengrad und MODE einige Sekunden gleichzeitig gedrückt, bis ein „Klick“ ertönt. Lassen Sie die Tasten los.

*On* erscheint 5 Sekunden lang im Display und die Anzeige  beginnt zu blinken.

Das Drahtlosmodul beginnt mit dem Hochfahren.



 Achten Sie darauf, dass Ihre APP Verbindungsbereit ist.

4. Nach ungefähr 45 Sekunden erscheint  (**Access Point (Zugangspunkt)**) auf dem Display.

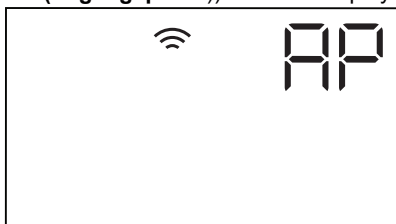



Der Zugangspunkt bleibt ungefähr 3 Minuten offen.

5. Konfigurieren Sie die App My AEG Care auf Ihrem Smartgerät und folgen Sie den Anweisungen, um das

Gerät mit Ihrem Wi-Fi-Netzwerk zu verbinden.

6. Wenn die Verbindung konfiguriert ist und der Programminformationsbildschirm wieder angezeigt wird, erscheint die Anzeige  auf dem Display.



 Bei jedem Einschalten des Geräts dauert es 45 Sekunden, bis sich das Gerät automatisch mit dem Netzwerk verbunden hat. Wenn die Anzeige  aufhört zu blinken, ist die Verbindung bereit.

**Zum Ausschalten der Drahtlosverbindung** halten Sie die Tasten Trockengrad und MODE gleichzeitig einige Sekunden gedrückt, bis das erste akustische Signal ertönt.

Lassen Sie die Tasten los. *OFF* erscheint 5 Sekunden lang auf dem Display.

 Wenn Sie das Gerät aus- und wieder einschalten, ist die Drahtlosverbindung automatisch ausgeschaltet.

**Um die drahtlosen Zugangsdaten zu entfernen**, halten Sie die Tasten Trockengrad und MODE gleichzeitig für einige Sekunden gedrückt, bis das zweite akustische Signal ertönt: *---* erscheint für einige Sekunden auf dem Display.

### 9.4 Remote-Start

Der Fernstart ermöglicht das Starten eines Programms per Fernsteuerung.



Die Fernsteuerung wird automatisch aktiviert, wenn Sie die Taste Start/Pause drücken, um das Programm zu starten, wobei es auch möglich ist, ein Waschprogramm per Fernsteuerung zu starten. Diese Funktion wird ausgeschaltet, wenn die Tür geöffnet wird.

Wenn die App installiert und die Drahtlosverbindung hergestellt ist, **können Sie den Remote-Start aktivieren:**

Halten Sie die Tasten Trockenzeit und Trockengrad einige Sekunden

gleichzeitig gedrückt. Die Anzeige  erscheint im Display und die Tür wird verriegelt. Nun ist es möglich, das Programm per Fernsteuerung zu starten.

#### **Zum Ausschalten des Fernstarts**

halten Sie die Tasten Trockenzeit und Trockengrad gleichzeitig einige

Sekunden gedrückt, bis die Anzeige  im Display erlischt.

## **9.5 Aktualisierung über die Luftschnittstelle**

Die App kann ein Update für Ihr Gerät vorschlagen.

Das Update wird nur über die App akzeptiert.

Wird ein Programm ausgeführt, teilt die App Ihnen mit, dass das Update am Programmende startet.

Während des Updates zeigt das Gerät  im Display an.

Schalten Sie das Gerät während des Updates nicht aus und ziehen Sie nicht den Netzstecker.

Das Gerät ist nach Beendigung des Updates wieder einsatzbereit, Sie erhalten jedoch keine Benachrichtigung über ein erfolgreiches Update.

Bei Auftreten eines Fehlers, zeigt das Gerät  im Display an: Drücken Sie eine beliebige Taste oder drehen Sie den Wahlschalter, um zum normalen Betrieb zurückzukehren.

## **9.6 Wi-Fi immer aktiv**

Die Funktion Wi-Fi immer aktiv ist in der App verfügbar.

Mit dieser Funktion bleibt das Gerät auch bei ausgeschaltetem Gerät mit dem Netzwerk verbunden.

Die Anzeige  leuchtet und erlischt zeitweilig (1 Sekunde an, 5 Sekunden aus).

Das Gerät kann durch Drücken der Taste Ein/Aus oder durch die App eingeschaltet werden.



Die Funktion Wi-Fi immer aktiv kann Ihren Energieverbrauch beeinflussen.

## 10. VOR DER ERSTEN INBETRIEBNAHME



Während der Installation oder vor der ersten Inbetriebnahme sehen Sie möglicherweise Wasser im Gerät. Hierbei handelt es sich um Wasser, das nach dem Funktionstest im Werk im Gerät verblieben ist und gibt keinen Anlass zur Sorge. Der Test stellt sicher, dass das Gerät in einem einwandfreien Zustand an den Kunden ausgeliefert wird.

1. Stellen Sie sicher, dass alle Transportsicherungen aus dem Gerät entfernt wurden.
2. Achten Sie darauf, dass Spannung vorhanden und der Wasserhahn aufgedreht ist.

3. Gießen Sie 2 Liter Wasser in das Waschmittelfach mit der Markierung .

Hierdurch wird das Abpumpsystem aktiviert.

4. Geben Sie eine kleine Menge Waschmittel in das Fach mit der Markierung .
5. Stellen Sie ein Baumwollprogramm mit der höchsten Temperatur ein und starten Sie das Programm ohne Wäsche.

So werden alle eventuellen Verunreinigungen aus Trommel und Bottich entfernt.

## 11. EINSTELLUNGEN

### 11.1 Kindersperre

Diese Option verhindert, dass Kinder mit dem Bedienfeld spielen.

- Berühren Sie zum **Ein-/Ausschalten** dieser Option die Tasten Flecken/ Vorwäsche und Zeitvorwahl gleichzeitig, bis die Anzeige  im Display **leuchtet/erlischt**.

Sie können diese Option einschalten:

- Nachdem Sie die Taste Start/Pause berührt haben: Alle Tasten und der Programmwahlschalter (mit Ausnahme der Taste Ein/Aus ) sind ausgeschaltet.
- Bevor Sie die Taste Start/Pause berühren: Das Gerät kann nicht starten.

Das Gerät speichert die Auswahl dieser Option, wenn Sie es ausschalten.

### 11.2 Signaltöne

Das Gerät verfügt über verschiedene akustische Signale, die in den folgenden Fällen ertönen:

- Beim Einschalten des Geräts (spezielle kurze Melodie)

- Beim Ausschalten des Geräts (spezielle kurze Melodie)
- Bei Berührung einer Taste (Klickgeräusch)
- Bei einer falschen Auswahl (3 kurze Töne)
- Am Programmende (eine etwa 2 Minuten lange Tonfolge)
- Bei einer Gerätestörung (eine etwa 5 Minuten lange Folge kurzer Töne)

Berühren Sie zum **Ein-/Ausschalten** der akustischen Signale am Programmende die Tasten Zeitvorwahl und Zeit Sparen gleichzeitig etwa 6 Sekunden lang.





Sind die akustischen Signale ausgeschaltet, ertönen sie nur noch dann, wenn eine Störung vorliegt.

### 11.3 Extra Spülen dauerhaft einschalten

Wenn Sie diese Option wählen, sind bei jeder neuen Programmauswahl ein oder zwei Spülgänge zusätzlich eingestellt.

- Berühren Sie die Tasten Temperatur und Schleudern ein Mal gleichzeitig,

um einen zusätzlichen Spülgang hinzuzufügen.  erscheint im Display.

- Berühren Sie die Tasten Temperatur und Schleudern zwei Mal gleichzeitig, um zwei zusätzliche Spülgänge hinzuzufügen.  erscheint im Display.

- Berühren Sie die Tasten Temperatur und Schleudern drei Mal gleichzeitig, um die zusätzlichen Spülgänge abzuwählen. Im Display erscheint nur .

## 12. TÄGLICHER GEBRAUCH



### WARNING!

Siehe Kapitel Sicherheitshinweise.

### 12.1 Verwendung der Gewichtssensoren



Für eine korrekte Verwendung des Gewichtssensors muss die Trommel beim Einschalten leer sein. Stellen Sie das Programm ein, BEVOR Sie Wäsche in die Trommel geben.

### 12.2 Vor dem Einschalten des Geräts

1. Vergewissern Sie sich, dass der Netzstecker in die Netzsteckdose eingesteckt ist.
2. Stellen Sie sicher, dass der Wasserzulaufhahn geöffnet ist.

### 12.3 Aktivieren des Geräts und Einstellen eines Programms

1. Halten Sie die Taste Ein/Aus einige Sekunden lang gedrückt, um das Gerät einzuschalten.

Der Programmwahlschalter wird automatisch auf das Standardprogramm gestellt, und nur die Kontrolllampe Waschen leuchtet.

Die Kontrolllampe der Taste Start/Pause blinkt.

2. Drehen Sie den Programmwahlschalter auf das erforderliche Programm.

Die Programmkontrolllampe leuchtet auf.

Das Display zeigt die maximale Beladung, die Standardtemperatur, die maximale Schleuderdrehzahl, die Anzeigen der Phasen, aus denen das Programm besteht, und die Programmdauer an.

3. Berühren Sie, falls notwendig, die Tasten Temperatur und Schleudern, um die Wassertemperatur und Schleuderdrehzahl zu ändern.
4. Berühren Sie, falls notwendig, die zugehörigen Tasten, um einige Optionen hinzuzufügen und/oder die Zeitvorwahl einzustellen.

Im Display erscheint das Symbol der eingestellten Option und/oder die Ziffernanzeige zeigt die Zeitvorwahl an.

### 12.4 Einfüllen der Wäsche

1. Öffnen Sie die Tür des Geräts.

Im Display erscheint  kg.

2. Schütteln Sie jedes Wäschestück leicht aus, bevor Sie es in die Trommel füllen. Geben Sie jedes Wäschestück einzeln in die Trommel.

Das Gewicht der Wäsche wird in Schritten von 0,5 kg auf dem Display aktualisiert, und die Programmdauer wird entsprechend angepasst. Das Gewicht ist ein Richtwert und abhängig von der Art der Wäsche.

- i** Geben Sie mehr Wäsche als die maximale Beladung in die Trommel, blinkt das Symbol **MAX** einige Sekunden lang und zeigt die maximal empfohlene Beladung an. Sie können die Wäsche trotzdem waschen, jedoch bei erhöhtem Wasser- und Energieverbrauch. Für optimale Verbrauchswerte und Waschergebnisse sollten Sie die überzähligen Wäschestücke entfernen. Die Anzeige für Überladung erscheint nur bei Programmen, deren zulässige Beladung niedriger ist als die maximale Beladung der Maschine.

3. Schließen Sie die Tür. Vergewissern Sie sich, dass keine Wäschestücke zwischen Dichtung und Tür eingeklemmt sind. Ansonsten besteht das Risiko eines Wasseraustritts oder die Wäsche kann beschädigt werden.

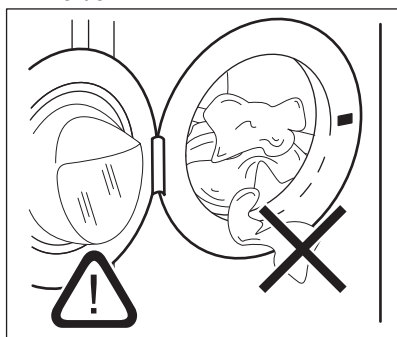



4. Auf dem Display wird der benötigte Prozentsatz der Waschmittelmenge angezeigt **000%** .

Dies ist ein Richtwert und bezieht sich auf die Waschmitteldosierung, die auf der Waschmittelverpackung für eine maximale Beladung empfohlen wird.

- i** Ändern Sie das Waschprogramm nach dem Schließen der Tür, könnte im Display **100%**  erscheinen, um eine mögliche Überladung anzuzeigen: Öffnen Sie die Gerätetür und entfernen Sie einige Kleidungsstücke.

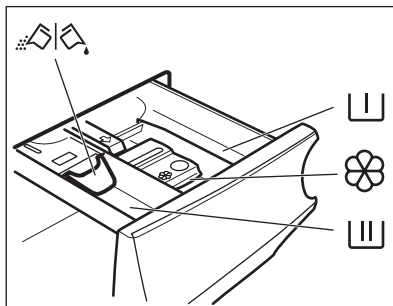
## 12.5 Einfüllen von Wasch- und Pflegemitteln



- 1** Fach für Vorwasch-, Einweichwaschmittel oder Fleckentferner.
- 2** Fach für die Hauptwäsche.
- 3** Fach für flüssige Pflegemittel (Weichspüler, Stärke).
- MAX** Maximaler Füllstand für flüssige Pflegemittel.
-  Klappe für Waschpulver oder Flüssigwaschmittel.

- i** Halten Sie sich immer an die Anweisungen auf der Verpackung der Waschmittel. Wir empfehlen Ihnen aber, die Höchstmenge (**MAX**) nicht zu überschreiten. Diese Menge garantiert die besten Waschergebnisse.

- i** Entfernen Sie nach dem Waschgang bei Bedarf Waschmittelreste aus der Waschmittelschublade.

## 12.6 Überprüfen Sie die Position der Klappe

1. Ziehen Sie den Waschmittelbehälter bis zum Anschlag heraus.
2. Drücken Sie den Hebel nach unten, um den Spender zu entfernen.

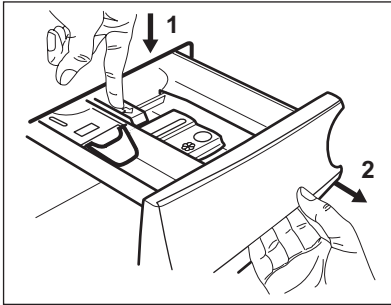

3. Um Pulverwaschmittel zu verwenden, drehen Sie die Klappe nach oben.

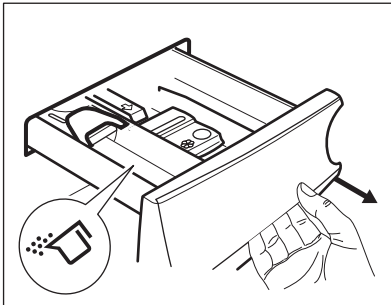

4. Um Flüssigwaschmittel zu verwenden, drehen Sie die Klappe nach unten.

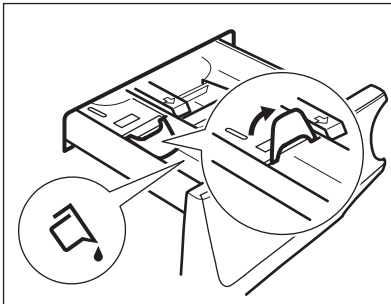

### Klappe in der UNTEREN Position:

- Verwenden Sie keine Gelwaschmittel oder Flüssigwaschmittel mit dickflüssiger Konsistenz.
  - Füllen Sie nicht mehr Flüssigwaschmittel ein als bis zur Markierungslinie auf der Klappe.
  - Stellen Sie nicht den Vorwaschgang ein.
  - Stellen Sie keine Zeitvorwahl ein.
5. Messen Sie das Waschmittel und den Weichspüler ab.
  6. Schließen Sie die Waschmittelschublade vorsichtig.

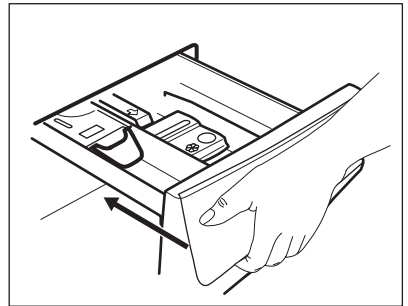

Vergewissern Sie sich, dass die Klappe beim Schließen der Schublade nicht blockiert wird.

## 12.7 Starten eines Programms

Berühren Sie die Taste Start/Pause, um das Programm zu starten. Die zugehörige Anzeige hört auf zu blinken und leuchtet konstant. Im Display blinkt die Anzeige der Programmphase und die Waschmittelprozent-Anzeige erlischt. Das Programm startet, die Tür ist verriegelt. Auf dem Display erscheint die Anzeige .



Die Ablaufpumpe kann vor dem Wassereinlauf eine kurze Zeit laufen.

## 12.8 Starten eines Programms mit Zeitvorwahl

1. Berühren Sie die Taste Zeitvorwahl wiederholt, bis das Display die gewünschte Zeitvorwahl anzeigt. Die Anzeige  leuchtet.
2. Berühren Sie die Taste Start/Pause. Das Gerät zählt die Zeit herunter. Nach Ablauf der Zeitvorwahl wird das Programm gestartet.

 Die ProSense-Messung startet nach Ablauf des Countdowns.

### Abbrechen der Zeitvorwahl nach dem Start des Countdowns

Abbrechen der Zeitvorwahl:

1. Berühren Sie die Taste Start/Pause, um das Gerät in den Pausenmodus zu schalten. Die zugehörige Anzeige blinkt.
2. Berühren Sie die Taste Zeitvorwahl wiederholt, bis im Display  erscheint.
3. Berühren Sie die Taste Start/Pause erneut, um das Programm sofort zu starten.

### Ändern der Zeitvorwahl nach dem Start des Countdowns

Ändern der Zeitvorwahl:

1. Berühren Sie die Taste Start/Pause, um das Gerät in den Pausenmodus zu schalten. Die zugehörige Anzeige blinkt.
2. Berühren Sie die Taste Zeitvorwahl wiederholt, bis das Display die gewünschte Zeitvorwahl anzeigt.
3. Berühren Sie die Taste Start/Pause erneut, um den neuen Countdown zu starten.

## 12.9 Die ProSense System Beladungserkennung

Nach Berühren der Taste Start/Pause:

1. Die Waschmittel-Prozentanzeige erlischt, die Anzeige  blinkt.
2. ProSense startet die Beladungserkennung, um die

tatsächliche Programmdauer zu berechnen. Die Punkte der Zeitanzeige  blinken.

3. Nach etwa 15 Minuten zeigt das Display die neue Programmdauer an: die Punkte  hören auf zu blinken. Das Gerät passt die Programmdauer automatisch an die Beladung an, um optimale Waschergebnisse in der kürzestmöglichen Zeit zu erzielen. Die Programmdauer kann sich verlängern oder verkürzen.

 Die ProSense Erkennung wird nur bei vollständigen Waschprogrammen ausgeführt (wenn keine Phase übersprungen wird).

 ProSense System steht bei einigen Programmen nicht zur Verfügung, wie z. B. Wolle/Handwäsche, Programmen ohne Waschphase und Programme mit kurzen Waschgängen

## 12.10 Programmphasenanzeigen

Beim Programmstart blinkt die Anzeige der laufenden Phase und die anderen Phasenanzeigen leuchten konstant.

Z. B. die Wasch- oder Vorwaschphase

wird ausgeführt: 

Nach Abschluss der Phase hört die entsprechende Anzeige auf zu blinken und leuchtet konstant. Die Anzeige der nächsten Phase blinkt.

Z. B. die Spülphase wird ausgeführt:



Wenn Sie ein Dampfprogramm wählen, leuchtet die Dampfphasenanzeige .

## 12.11 Unterbrechen eines Programms und Ändern der Optionen

Wenn das Programm bereits gestartet wurde, können Sie **nur einige** der Optionen ändern:

1. Berühren Sie die Taste Start/Pause . Die dazugehörige Anzeige blinkt.
2. Ändern Sie die Optionen. Die im Display angezeigten Informationen ändern sich entsprechend.
3. Berühren Sie die Taste Start/Pause erneut.

Das Waschprogramm wird fortgesetzt.

## 12.12 Abbrechen eines laufenden Programms

1. Drücken Sie die Taste Ein/Aus , um das Programm abzubrechen und das Gerät auszuschalten.
2. Drücken Sie die Taste Ein/Aus erneut, um das Gerät wieder einzuschalten.

Anschließend können Sie ein neues Waschprogramm einstellen.



Wurde die ProSense-Phase bereits beendet und läuft Wasser in das Gerät ein, startet das neue Programm **ohne die ProSense-Phase zu wiederholen**. Um Wasser und Waschmittel nicht zu verschwenden, wird das Wasser nicht abgepumpt.

## 12.13 Öffnen der Tür - Wäsche nachlegen

Während ein Programm oder die Zeitvorwahl aktiv ist, ist die Tür verriegelt.



Wenn die Wassertemperatur und der Wasserstand in der Trommel zu hoch sind, und/oder die Trommel sich noch dreht, lässt sich die Tür nicht öffnen.

1. Berühren Sie die Taste Start/Pause . Das Türverriegelungssymbol erlischt im Display.

2. Öffnen Sie die Tür des Geräts. Legen Sie ggf. Wäsche nach oder entnehmen Sie Wäsche.
3. Schließen Sie die Tür und berühren Sie die Taste Start/Pause . Das Programm bzw. die Zeitvorwahl läuft weiter.
4. Die Tür kann geöffnet werden, wenn das Programm beendet ist. Sie können auch das/die Schleuder- oder Abpumpprogramm/-option einstellen und dann die Taste Start/Pause drücken. Wenn das Schleuder- und Abpumpprogramm im Programmwahlschalter nicht verfügbar ist, kann es über die App eingestellt werden.

## 12.14 Programmende

Wenn das Programm beendet ist, schaltet sich das Gerät automatisch aus. Es ertönt ein Signalton (falls er eingeschaltet ist).

Im Display leuchten alle Waschphasenanzeigen konstant und im Zeitbereich erscheint .

Die Kontrolllampe der Taste Start/Pause erlischt.

Die Tür wird entriegelt und die Anzeige  erlischt.

1. Drücken Sie die Taste Ein/Aus, um das Gerät auszuschalten. Fünf Minuten nach Ende des Programms schaltet die Energiesparfunktion das Gerät automatisch aus.



Wenn Sie das Gerät wieder einschalten, sehen Sie im Display das Ende des zuletzt gewählten Programms. Drehen Sie den Programmwahlschalter, um ein neues Programm einzustellen.





2. Nehmen Sie die Wäsche aus dem Gerät.
3. Vergewissern Sie sich, dass die Trommel leer ist.
4. Lassen Sie die Tür und die Waschlappenschublade einen Spaltbreit geöffnet, damit sich kein Schimmel und keine unangenehmen Gerüche bilden.







5. Schließen Sie den Wasserhahn.

## 12.15 Abpumpen des Wassers nach Programmende

Wenn Sie ein Programm oder eine Option gewählt haben, nach dem / der die Wäsche im Wasser liegen bleibt, ist das Programm beendet, aber:

- Das Display zeigt die Anzeige , die Optionsanzeige  oder **dB** und die Türverriegelung an . Die Anzeige der laufenden Phase  blinkt.
- Die Trommel dreht sich regelmäßig weiter, um Knitterfalten in der Wäsche zu vermeiden.
- Die Tür bleibt verriegelt.
- Sie müssen das Wasser abpumpen, um die Tür zu öffnen:

1. Berühren Sie bei Bedarf die Taste Schleudern , um die vom Gerät vorgeschlagene Schleuderdrehzahl zu verringern.
2. Berühren Sie die Taste Start/Pause :
  - Wenn Sie  gewählt haben, pumpt das Gerät das Wasser ab und schleudert.
  - Wenn Sie **dB** gewählt haben, pumpt das Gerät nur das Wasser ab.

Die Optionsanzeige  oder **dB** erlischt, während die Anzeige  blinkt und dann erlischt.



3. Wenn das Programm beendet ist und die Türverriegelungsanzeige  erlischt, können Sie die Tür öffnen.

4. Halten Sie die Taste Ein/Aus einige Sekunden lang gedrückt, um das Gerät auszuschalten.

 In jedem Fall pumpt das Gerät das Wasser nach etwa 18 Stunden automatisch ab.

## 12.16 Stand-By-Option

Die Standby-Funktion schaltet das Gerät in den folgenden Fällen automatisch aus, um den Energieverbrauch zu verringern:

- Wenn Sie nicht innerhalb von 5 Minuten die Taste Start/Pause berühren.  
Drücken Sie die Ein/Aus-Taste , um das Gerät wieder einzuschalten.
- 5 Minuten nach Programmende  
Drücken Sie die Ein/Aus-Taste , um das Gerät wieder einzuschalten.  
Im Display wird das Ende des zuletzt eingestellten Programms angezeigt.  
Drehen Sie den Programmwahlschalter, um ein neues Programm einzustellen.

 Haben Sie ein Programm oder eine Option gewählt, das / die mit Wasser in der Trommel endet, schaltet die Standby-Funktion das Gerät **nicht aus**, um Sie daran zu erinnern, dass das Wasser abgepumpt werden muss.

# 13. TÄGLICHER GEBRAUCH - WASCHEN UND TROCKNEN



**WARNUNG!**  
Siehe Kapitel Sicherheitshinweise.



Das Gerät ist ein automatischer Waschtrockner.

## 13.1 Komplette Wasch- und Trockenprogramme

### Automatisches Nonstop-Programm

Das Gerät verfügt über das Programm NonStop 3h/3kg, ein automatisches

Wasch- und Trockenprogramm, bei dem der Modus Trocknen nicht eingestellt werden muss.

Ausführen des Programms:

1. Halten Sie nach dem Einfüllen der Wäsche die Taste Ein/Aus einige Sekunden gedrückt, um das Gerät einzuschalten.
2. Stellen Sie das Programm NonStop 3h/3kg mit dem Programmwahlschalter ein.

Die Anzeige  erscheint im Display.



3. Berühren Sie die Start/Pause-Taste, um das Programm zu starten.

## Nicht automatische Wasch- und Trockenprogramme

In einigen Waschprogrammen können Sie die Modi Waschen und Trocknen kombinieren, um ein komplettes Wasch- und Trockenprogramm auszuführen.

Gehen Sie wie folgt vor:

1. Halten Sie nach dem Einfüllen der Wäsche die Taste Ein/Aus einige Sekunden gedrückt, um das Gerät einzuschalten.
2. Drehen Sie den Programmwahlschalter auf das gewünschte Waschprogramm. Das Display zeigt die Standardtemperatur und den Schleudergang an. Ändern Sie die Standardtemperatur und den Schleudergang nach Bedarf und entsprechend Ihrer Wäsche. Das Display zeigt auch die maximal empfohlene Ladung für die Waschphase an.
3. Stellen Sie die gewünschten Optionen ein, falls diese verfügbar sind.
4. Berühren Sie die Taste MODE einmal, um auch die Trockenfunktion einzuschalten. Die Anzeigen Waschen und Trocknen leuchten auf.

Die Anzeigen  und  erscheinen im Display. Das Display zeigt auch die maximal empfohlene Ladung für ein Wasch- und Trockenprogramm an (beispielsweise 6 kg für Baumwolle).

5. Öffnen Sie die Tür und füllen Sie die Wäscheteile einzeln ein. Auf dem Display wird das Gewicht der Wäsche in Schritten von 0,5 kg aktualisiert und die Programmdauer entsprechend angepasst.
6. Schließen Sie die Tür.
7. Geben Sie das Waschmittel und das Pflegemittel in das entsprechende Fach.



 Achten Sie beim Trocknen einer großen Wäscheladung darauf, dass die Kleidungsstücke nicht zusammengerollt und gleichmäßig in der Trommel verteilt sind.

 Zu Beginn des Trockenprogramms (3 - 5 Minuten) ist der Geräuschpegel etwas höher. Dies ist auf den Kompressor zurückzuführen und ist ganz normal bei Geräten, die mit einem Kompressor ausgestattet sind, wie z. B. Kühlschränke, Gefrierschränke usw.

## 13.2 Waschen und Trocknen – Automatikstufen

1. Tippen Sie wiederholt auf die Taste Trockengrad, bis im Display der gewünschte Trockengrad angezeigt wird. Die Anzeigen im Display leuchten entsprechend:

a.  =  =  **Bügeltrocken:** für Baumwollwäsche

b.  =  =  **Schrantrocken:** für Baumwolle und pflegeleichte Textilien

c.  =  =  **Extra Trocken:** für Baumwollwäsche

**Die Zeitanzeige im Display zeigt die Dauer des Wasch- und Trockengangs an.**

-  Um ein gutes Trockenergebnis bei einem geringeren Energieverbrauch und in einer kürzeren Zeit zu erzielen, können Sie für die zu waschende und trocknende Wäsche keine zu niedrige Schleuderdrehzahl einstellen.

2. Berühren Sie die Taste Start/Pause, um das Programm zu starten. Die ProSense Messung startet.

Im Display erscheint die

Türverriegelungsanzeige , und die Anzeige der Programmphase beginnt zu blinken.

Das Display zeigt auch die Restlaufzeit an.

### 13.3 Waschen und zeitgesteuertes Trocknen

1. Tippen Sie wiederholt auf die Taste Trockenzeit, um die gewünschte Zeit einzustellen (siehe Tabelle „Zeitgesteuertes Trocknen“ im Kapitel „Programme“). Die Trockengradanzeige erlischt und die Anzeige  erscheint.

Die Mindestdauer für das zeitgesteuerte Trocknen beträgt 10 Minuten.

Durch jedes Tippen auf diese Taste erhöht sich der Wert um 5 Minuten. Die neu eingestellte Trockenzeit erscheint auf dem Display.



2. Berühren Sie Start/Pause, um das Programm zu starten. Die ProSense Messung startet.

Im Display erscheint die

Türverriegelungsanzeige , und die Anzeige der Programmphase blinkt.



Das Display zeigt auch die Restlaufzeit an.

### 13.4 Am Ende des Trockenprogramms

- Das Gerät wird automatisch angehalten.
- Es ertönt ein Signalton (falls er eingeschaltet ist).
- Im Display erscheint .
- Die Kontrolllampe der Taste Start/Pause erlischt. Das Türverriegelungssymbol  erlischt.
- Halten Sie die Ein/Aus-Taste einige Sekunden lang gedrückt, um das Gerät auszuschalten.

-  Einige Minuten nach Ende des Programms schaltet die Energiesparfunktion das Gerät automatisch aus.

1. Nehmen Sie die Wäsche aus dem Gerät.
2. Vergewissern Sie sich, dass die Trommel leer ist.

-  Reinigen Sie nach der Trockenphase die Trommel, die Dichtung und die Türinnenseite mit einem feuchten Tuch.
- Die Anzeige  erscheint auf dem Display, um Sie daran zu erinnern, dass der Luftfilter gereinigt werden muss (siehe „Reinigen der Luftfilter“ im Abschnitt „Reinigung und Pflege“).

## 14. TÄGLICHER GEBRAUCH - NUR TROCKNEN



 **WARNUNG!**  
Siehe Kapitel Sicherheitshinweise.

 Das Gerät ist ein automatischer Waschtrockner.

### 14.1 Vorbereiten des Trockengangs

1. Halten Sie die Ein/Aus-Taste einige Sekunden lang gedrückt, um das Gerät einzuschalten.

-  Wird nur ein Trocknungsprogramm gewählt, zeigt das Display nicht das Wäschegewicht an und die ProSense Erkennung ist ausgeschaltet.
2. Füllen Sie die Wäsche Stück für Stück ein.
  3. Drehen Sie den Programmwahlschalter auf das geeignete Trockenprogramm.
  4. Tippen Sie zwei Mal auf die Taste MODE, um das Waschprogramm abzuwählen und nur das Trockenprogramm auszuführen. Die Kontrolllampe Trocken leuchtet. Die



Anzeigen  und  und  erscheinen im Display.

-  Wenn Sie große Wäschemengen trocknen, achten Sie darauf, dass die Wäschestücke nicht eingerollt und gleichmäßig in der Trommel verteilt sind, um ein gutes Trockenergebnis zu erzielen.

## 14.2 Trocknen - Automatikstufen



1. Tippen Sie wiederholt auf die Taste Trockengrad, bis im Display der gewünschte Trockengrad angezeigt wird. Die Anzeigen im Display leuchten entsprechend:

a.    **Bügeltrocken:** für Baumwollwäsche

b.    **Schrantrocken:** für Baumwolle und pflegeleichte Textilien

c.    **Extra Trocken:** für Baumwollwäsche

**Im Display wird die Dauer des Trockenprogramms angezeigt.**

-  Um ein gutes Trockenergebnis bei einem geringeren Energieverbrauch und in einer kürzeren Zeit zu erzielen, können Sie für die zu waschende und trocknende Wäsche keine zu niedrige Schleuderdrehzahl einstellen.
2. Berühren Sie die Taste Start/Pause, um das Programm zu starten. Im Display erscheint die Türverriegelungsanzeige , und die Anzeige der Programmphase beginnt zu blinken. Das Display zeigt auch die Restlaufzeit an.

## 14.3 Zeitgesteuertes Trocknen

1. Tippen Sie wiederholt auf die Taste Trockenzeit, um die gewünschte Zeit einzustellen (siehe Tabelle „Zeitgesteuertes Trocknen“ im Kapitel „Programme“). Die Trockengradanzeige erlischt und die Anzeige  erscheint.

Die Mindestdauer für das zeitgesteuerte Trocknen beträgt 15 Minuten.



Durch jedes Tippen auf diese Taste erhöht sich der Wert um 5 Minuten. Die neu eingestellte Trockenzeit erscheint auf dem Display.

2. Berühren Sie Start/Pause, um das Programm zu starten.

Im Display erscheint die

Türverriegelungsanzeige , und die Anzeige der Programmphase blinkt. Das Display zeigt auch die Restlaufzeit an.

## 14.4 Am Ende des Trockenprogramms

- Das Gerät wird automatisch angehalten.
- Es ertönt ein Signalton (falls er eingeschaltet ist).
- Im Display erscheint .
- Die Kontrolllampe der Taste Start/Pause erlischt. Das Türverriegelungssymbol  erlischt.

- Halten Sie die Ein/Aus-Taste einige Sekunden lang gedrückt, um das Gerät auszuschalten.

 Einige Minuten nach Ende des Programms schaltet die Energiesparfunktion das Gerät automatisch aus.

1. Nehmen Sie die Wäsche aus dem Gerät.
2. Vergewissern Sie sich, dass die Trommel leer ist.



Reinigen Sie nach der Trockenphase die Trommel, die Dichtung und die Türinnenseite mit einem feuchten Tuch.

Die Anzeige  erscheint auf dem Display, um Sie daran zu erinnern, dass der Luftfilter gereinigt werden muss (siehe „Reinigen der Luftfilter“ im Abschnitt „Reinigung und Pflege“).

## 15. FLUSEN IN DER WÄSCHE

Während des Wasch- und/oder Trockengangs können sich bei bestimmten Textilarten (Schwammtücher, Wolle oder Sweatshirts) Flusen ablösen.

Die abgelösten Flusen können an den Wäschestücken im nächsten Programm anhaften.

Dieses Problem verstärkt sich bei technischem Gewebe.

Zur Vermeidung von Flusen in Ihrer Kleidung:

- Waschen Sie keine dunklen Textilien, nachdem Sie helle Wäschestücke (insbesondere Handtücher, Wolle und Sweatshirts) gewaschen und getrocknet haben und umgekehrt.
- Lassen Sie diese Textilarten beim erstmaligen Waschen auf der Wäscheleine im Freien trocknen.
- Reinigen Sie das Abfallsieb.
- Reinigen Sie nach der Trockenphase die leere Trommel, die Dichtung und

die Tür gründlich mit einem feuchten Tuch.

**Gehen Sie folgendermaßen vor, um die Flusen aus der Trommel zu entfernen:**

- Leeren Sie die Trommel.
- Reinigen Sie die Trommel, die Dichtung und die Tür mit einem feuchten Tuch.
- Wählen Sie das Programm Spülen.
- Drücken Sie gleichzeitig die Tasten Flecken/Vorwäsche und Knitterschutz, bis im Display **CLE** erscheint, um die Reinigungsfunktion einzuschalten.
- Berühren Sie die Taste Start/Pause, um das Programm zu starten.



Wird das Gerät oft benutzt, führen Sie das Programm **CLE** regelmäßig aus.

## 16. TIPPS UND HINWEISE



**WARNUNG!**  
Siehe Kapitel  
Sicherheitshinweise.

### 16.1 Beladung

- Teilen Sie die Wäsche auf, und zwar in: Kochwäsche, Buntwäsche, Pflegeleicht, Feinwäsche und Wolle.
- Halten Sie sich an die Anweisungen auf den Pflegeetiketten.

- Waschen Sie weiße und bunte Wäsche nicht zusammen.
- Manche farbige Textilien können beim ersten Waschen verfärben. Wir empfehlen deshalb, sie die ersten Male separat zu waschen.
- Wenden Sie mehrlagige Textilien, Wolle und bedruckte Wäschestücke vor dem Waschen.
- Führen Sie eine Vorbehandlung hartnäckiger Flecken durch.

- Verwenden Sie bei hartnäckigen Verschmutzungen ein Spezialmittel.
- Seien Sie vorsichtig mit Gardinen. Entfernen Sie die Haken, oder stecken Sie die Gardinen in ein Wäschenetz oder einen Kopfkissenbezug.
- Eine sehr geringe Beladung kann in der Schleuderphase zu Unwucht und übermäßigen Vibrationen führen.

Vorgehensweise:

- Unterbrechen Sie das Programm und öffnen Sie die Tür (siehe Abschnitt „Täglicher Gebrauch“).
  - Verteilen Sie die Wäsche mit der Hand neu, so dass die Wäschestücke gleichmäßig verteilt sind.
  - Drücken Sie die Taste Start/ Pause. Die Schleuderphase wird fortgesetzt.
- Knöpfen Sie Kopfkissen zu und schließen Sie Reißverschlüsse, Haken und Druckknöpfe. Binden Sie Gürtel, Schnüre, Schnürsenkel, Bänder und alle anderen losen Teile zusammen.
  - Waschen Sie keine ungesäumten Wäschestücke und Wäschestücke mit Schnitten im Stoff in der Maschine. Waschen Sie kleine und/oder empfindliche Wäschestücke (z. B. Bügel-BHs, Gürtel, Strumpfhosen, Schnürsenkel, Bänder usw.) in einem Wäschenetz.

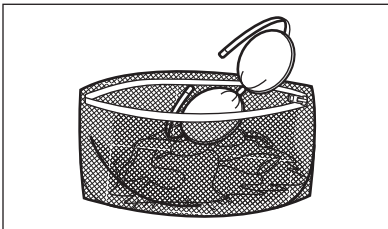

- Leeren Sie die Taschen und entfalten Sie die Wäscheteile.

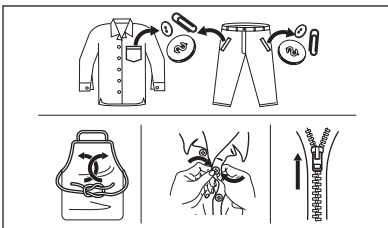

## 16.2 Hartnäckige Flecken

Für manche Flecken sind Wasser und Waschmittel nicht ausreichend.

Wir empfehlen, diese Flecken vorzubehandeln, bevor Sie die entsprechenden Textilien in das Gerät geben.

Spezial-Fleckenentferner sind im Handel erhältlich. Verwenden Sie einen Spezial-Fleckenentferner, der für den jeweiligen Flecken- und Gewebetyp geeignet ist.

Sprühen Sie keinen Fleckenentferner auf Kleidungsstücke in der Nähe des Geräts, da er die Kunststoffteile angreift.



## 16.3 Waschmittelart und -menge

Die Wahl des Waschmittels und die Verwendung der richtigen Mengen beeinflusst nicht nur die Waschleistung, sondern trägt auch zur Vermeidung von Abfall und zum Schutz der Umwelt bei:

- Verwenden Sie speziell für Waschmaschinen bestimmte Wasch- und Pflegemittel. Befolgen Sie zunächst diese allgemeinen Regeln:
  - Pulverwaschmittel (auch Tabletten und Einzeldosierwaschmittel) für alle Gewebearten, ausgenommen Feinwäsche. Verwenden Sie Waschlauge mit Bleiche für Weißwäsche und zur Desinfektion der Wäsche,
  - Flüssigwaschmittel (auch Einzeldosierwaschmittel), vorzugsweise für Programme mit niedrigen Temperaturen (max. 60 °C) für alle Gewebearten oder Wollwaschmittel.
- Die Wahl und die Menge des Waschmittels hängen von folgenden Faktoren ab: Art des Gewebes

(Feinwäsche, Wollstoffe, Baumwolle usw.), Farbe der Kleidung, Größe der Ladung, Verschmutzungsgrad, Waschtemperatur und Härte des verwendeten Wassers.

- Halten Sie sich an die Anweisungen auf der Verpackung der Wasch- und Pflegemittel und überschreiten Sie nicht die Höchstmenge (**MAX**).
- Mischen Sie nicht verschiedene Waschmittel.
- Weniger Reinigungsmittel verwenden, wenn:
  - Sie nur eine kleine Wäschemenge waschen,
  - die Wäsche leicht verschmutzt ist,
  - Beim Waschen große Mengen Schaum entstehen,
- Bei der Verwendung von Waschmittel Tabs oder Kapseln, geben Sie diese immer in die Trommel, nicht in den Waschmittelbehälter, und befolgen Sie die Empfehlungen des Herstellers.

#### **Zu wenig Waschmittel kann folgende Folgen haben:**

- Unbefriedigende Waschergebnisse,
- Grauschleierbildung der Wäsche,
- Fettige Kleidung,
- Schimmelbildung im Gerät.

#### **Zu viel Waschmittel kann folgende Folgen haben:**

- Schaumbildung,
- Reduzierte Waschwirkung,
- Ungenügendes Spülen,
- Höhere Belastung der Umwelt.

## **16.4 Ökologische Tipps**

Um Wasser und Energie zu sparen und die Umwelt zu schützen, empfehlen wir Ihnen, folgende Tipps zu befolgen:

- **Normal verschmutzte Wäsche** kann **ohne Vorwäsche** gewaschen werden. Dies spart Waschmittel, Wasser und Zeit (und die Umwelt wird weniger belastet).
- Die Beladung des Geräts mit der **für die einzelnen Programme angegebenen Höchstmenge hilft, Energie und Wasser zu sparen.**
- Mit entsprechender Vorbehandlung können Flecken und Verschmutzungen entfernt werden. Die Wäsche kann dann bei

niedrigerer Temperatur gewaschen werden.

- Um die richtige Menge an Waschmittel zu verwenden, orientieren Sie sich an der vom Waschmittelhersteller empfohlenen Menge und überprüfen Sie die Wasserhärte Ihrer Hausanlage. Siehe „Wasserhärte“.
- Stellen Sie die **maximal mögliche Schleuderdrehzahl** für das gewählte Programm ein, um während des Trockengangs Energie zu sparen!

## **16.5 Wasserhärte**

Wenn die Wasserhärte Ihres Leitungswassers hoch oder mittel ist, empfehlen wir die Verwendung eines Enthärters für Waschmaschinen. In Gegenden mit weichem Wasser ist die Zugabe eines Enthärters nicht erforderlich.

Wenden Sie sich an Ihr örtliches Wasserversorgungsunternehmen, um die Wasserhärte in Ihrem Gebiet zu erfahren.

Verwenden Sie die richtige Menge Wasserenthärter. Halten Sie sich an die Anweisungen auf der Verpackung des Produkts.

## **16.6 Vorbereiten des Trockengangs**

- Öffnen Sie den Wasserhahn.
- Überprüfen Sie, ob der Ablaufschlauch ordnungsgemäß angeschlossen ist. Näheres siehe „Montage“.
- Informationen zur Höchstbelastung für die Trockenprogramme entnehmen Sie bitte der Tabelle Trockenprogramme.

## **16.7 Für Trockner nicht geeignete Textilien**





**Stellen Sie kein Trockenprogramm für folgende Wäschearten ein:**

- Synthetikvorhänge.
- Kleidungsstücke mit Metalleinsätzen.
- Nylonstrümpfe.
- Steppdecken.
- Bettdecken.

- Daunen.
- Schlafsäcke.
- Gewebe mit Resten von Haarsprays, Nagellackentferner oder ähnlichen Lösungsmitteln.
- Kleidungsstücke aus Schaumgummi oder ähnlichen schwammartigen Materialien.

## 16.8 Pflegekennzeichen

Bitte befolgen Sie beim Trocknen von Wäsche die Anweisungen auf den Kleidungsetiketten des Herstellers:

-  = Kann im Trockner getrocknet werden
-  = Trocknen bei hohen Temperaturen
-  = Trocknen bei niedrigen Temperaturen
-  = Kann nicht im Trockner getrocknet werden.

## 16.9 Dauer des Trockengangs

Die Trockenzeit hängt ab von:

- Drehzahl des letzten Schleudergangs
- Trockengrad
- Wäscheart
- Gewicht der Beladung

## 16.10 Zusätzlicher Trockengang

Ist die Wäsche am Ende eines Trockenprogramms noch zu feucht, wählen Sie noch einen kurzen Trockengang.



**WARNUNG!**  
Trocknen Sie die Wäsche nicht zu lang, um Knitterbildung und ein Einlaufen der Wäschestücke zu vermeiden.

## 16.11 Allgemeine Tipps

Die **durchschnittlichen** Trockenzeiten können Sie der Tabelle „Trockenzeit“ entnehmen.

Mit der Erfahrung wird die Einstellung der Trockenzeiten leichter. Merken Sie sich die Dauer bereits durchgeführter Trockengänge.

Zur Vermeidung elektrostatischer Aufladung nach dem Trocknen:

1. Verwenden Sie beim Waschen einen Weichspüler.
2. Verwenden Sie ein spezielles Pflegemittel für Wäschetrockner.
3. Füllen Sie weder Waschmittel noch Weichspüler vor einem Trockengang ein.
4. Trocknen Sie keine rauen und weichen Textilien zusammen, um eine Überhitzung der weichen Textilien zu vermeiden.
5. Entfernen Sie alle Gegenstände, besonders solche die schmelzen können, aus den Taschen.

Nehmen Sie nach Ablauf des Trockenprogramms die Wäsche schnell aus der Trommel.

# 17. REINIGUNG UND PFLEGE



**WARNUNG!**  
Siehe Kapitel Sicherheitshinweise.

## 17.1 Regelmäßiger Reinigungsplan

**Eine regelmäßige Reinigung hilft, die Lebensdauer Ihres Geräts zu verlängern.**

Lassen Sie nach jedem Waschgang Tür und Waschmittelschublade etwas

geöffnet, damit die Luft zirkulieren und die Feuchtigkeit im Gerät trocknen kann. So werden Schimmel und Gerüche vermieden.

Wenn das Gerät längere Zeit nicht benutzt wird: Schließen Sie den Wasserhahn und ziehen Sie den Netzstecker raus.



Empfohlener regelmäßiger Reinigungsplan:

Entkalken	Zweimal im Jahr
Waschgang	Einmal im Monat
Türdichtung reinigen	Alle zwei Monate
Trommel reinigen	Alle zwei Monate
Flusen aus der Trommel entfernen	Zweimal im Monat <sup>1)</sup>
Waschmittelschublade reinigen	Alle zwei Monate
Primärer Luftfilter	Nach jedem Programm
Sekundärer Luftfilter	Wenn die Anzeige  blinkt
Ablaufpumpensieb reinigen	Zweimal im Jahr
Sieb des Zulaufschlauchs und Ventils reinigen	Zweimal im Jahr

<sup>1)</sup> Siehe Kapitel „Flusen in der Wäsche“.

In den folgenden Abschnitten wird erläutert, wie Sie die einzelnen Teile reinigen sollten.

## 17.2 Entfernen von Fremdkörpern

-  Vergewissern Sie sich, dass alle Taschen in der Kleidung leer und alle losen Elemente festgebunden sind, bevor Sie Ihren Zyklus starten. Siehe „Die Wäscheladung“ in „Hinweise und Tipps“.

Entfernen Sie alle Fremdkörper (wie z. B. Klammern, Knöpfe, Münzen usw.), die sich in der Türdichtung, den Filtern und der Trommel befinden können. Siehe Abschnitte „Türdichtung mit Doppellippenverschluss“, „Reinigen der Trommel“, „Reinigen der Laugenpumpe“ und „Reinigen des Zulaufschlauchs und Ventilfilters“. Falls erforderlich, wenden

Sie sich bitte an das zuständige Servicezentrum.

## 17.3 Reinigen der Außenseiten

Reinigen Sie das Gerät nur mit warmem Wasser und etwas milder Seife. Reiben Sie alle Oberflächen sorgfältig trocken.

Verwenden Sie keine Scheuerschwämme oder andere kratzende Materialien.



### VORSICHT!

Verwenden Sie keinen Alkohol, keine Lösungsmittel und keine Chemikalien.



### VORSICHT!

Reinigen Sie die Metallflächen nicht mit einem Reinigungsmittel auf Chlor-Basis.

## 17.4 Entkalkung



Wenn die Wasserhärte Ihres Leitungswassers hoch oder mittel ist, empfehlen wir die Verwendung eines Entkalkers für Waschmaschinen.

Prüfen Sie die Trommel regelmäßig auf Kalkablagerungen.

Herkömmliche Waschmittel enthalten Wasserenthärtungsmittel, wir empfehlen dennoch gelegentlich ein Programm mit leerer Trommel und einem Entkalker durchzuführen.



Halten Sie sich immer an die Anweisungen auf der Verpackung des Produkts.

## 17.5 Waschgang zur Pflege der Maschine

Die häufige und längere Nutzung von Programmen mit niedrigen Temperaturen kann zu Waschmittel- und Flusenansammlungen und Bakterienbildung in der Trommel und im Bottich führen. So können unangenehme Gerüche und Schimmel entstehen.

Um diese Ablagerungen zu entfernen und das Innere der Maschine zu entkeimen, führen Sie regelmäßig (mindestens einmal im Monat) einen Waschgang zur Pflege der Maschine durch.

1. Nehmen Sie die Wäsche aus der Trommel.
2. Starten Sie ein Programm für Baumwolle mit der maximalen Temperatur und einer kleinen Menge Waschpulver oder, falls verfügbar, führen Sie das Programm Maschinenreinigung aus.

## 17.6 Türdichtung

Dieses Gerät ist mit einem **selbstreinigenden Ablaufsystem** ausgestattet, das es ermöglicht, leichte Flusen, die sich von der Kleidung lösen, mit dem Wasser abzulassen. Überprüfen Sie die Dichtung regelmäßig. Münzen, Knöpfe und andere kleine Gegenstände können am Programmende herausgenommen werden.

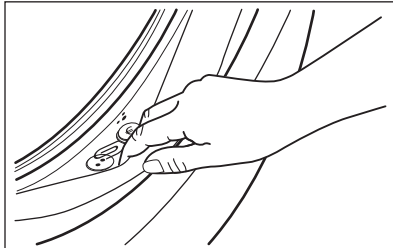

Reinigen Sie sie nach Bedarf mit einer ammoniakhaltigen Reinigungscreme ohne die Oberfläche der Dichtung zu verkratzen.

- i** Halten Sie sich immer an die Anweisungen auf der Verpackung des Produkts.

## 17.7 Reinigung der Trommel

Überprüfen Sie regelmäßig, dass sich keine unerwünschten Ablagerungen in der Trommel angesammelt haben. Rostablagerungen in der Trommel können durch Fremdkörper in der Waschmaschine oder durch eisenhaltiges Wasser entstehen.

Reinigen Sie die Trommel mit einem Spezialreiniger für Edelstahl.

- i** Halten Sie sich immer an die Anweisungen auf der Verpackung des Produkts. Benutzen Sie keine säurehaltigen Entkalker und keine chlor-, eisen- oder stahlhaltige Scheuermittel zum Reinigen der Trommel.

Für eine gründliche Reinigung:

1. Reinigen Sie die Trommel mit einem Spezialreiniger für Edelstahl.

- i** Halten Sie sich immer an die Anweisungen auf der Verpackung des Produkts.
2. Starten Sie bei leerer Trommel ein kurzes Programm für Baumwolle mit einer hohen Temperatur und einer kleinen Menge Waschpulver oder, falls verfügbar, führen Sie das Programm Maschinenreinigung aus.

Das Maschinenreinigung Programm kann von der App heruntergeladen werden.

## 17.8 Reinigen der Waschmittelschublade

Um Ablagerungen von getrocknetem Waschmittel oder verklumptem Weichspüler und/oder die Schimmelbildung in der Waschmittelschublade zu vermeiden, führen Sie das folgende Reinigungsverfahren von Zeit zu Zeit durch:

1. Öffnen Sie die Schublade. Drücken Sie die Entriegelung nach unten, siehe Abbildung, und ziehen Sie die Schublade heraus.

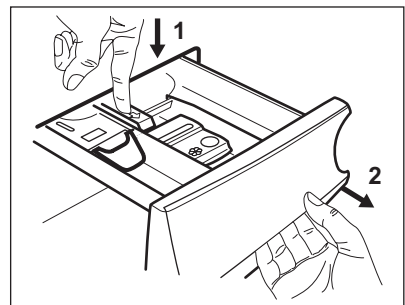

- Um die Reinigung zu vereinfachen, entfernen Sie auch das Oberteil des Pflegemittelfachs. Stellen Sie sicher, dass alle Waschmittelreste an der Ober- und Unterseite der Aufnahme entfernt wurden. Reinigen Sie die Schubladenaufnahme mit einer kleinen Bürste.

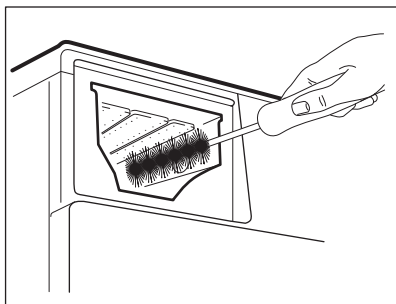
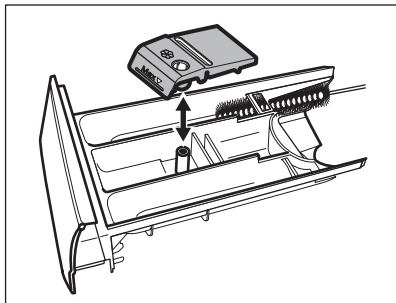

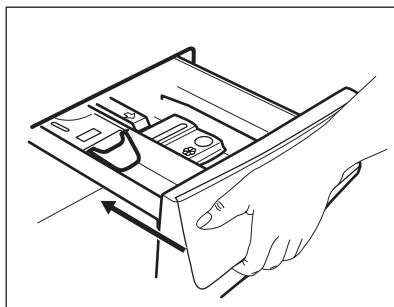

- Spülen Sie die Waschmittelschublade unter fließendem warmen Wasser aus, um alle Waschmittelmrückstände zu entfernen. Setzen Sie nach der Reinigung das Oberteil wieder ein.
- Setzen Sie die Waschmittelschublade in die Führungsschienen ein und schließen Sie sie. Starten Sie ein Spülprogramm ohne Wäsche in der Trommel.



## 17.9 Reinigung der Luftfilter

Die Luftfilter sammeln den Flaum. Der Flaum tritt normalerweise auf, wenn die Kleidung in einem Wäschetrockner getrocknet wird.

- Am Ende eines jeden Trockenprogramms leuchtet im Display die Anzeige , um Sie darauf hinzuweisen, dass der **Hauptluftfilter** gereinigt werden muss (siehe Abbildungen 1 bis 5). Es ertönt ein akustisches Signal.
- Gelegentlich kann die Anzeige  blinken, um Sie daran zu erinnern, dass beide Luftfilter gereinigt werden sollten: der **primäre Luftfilter** und der **sekundäre Luftfilter** (für den sekundären Filter, siehe Abbildungen 6 bis 8).] Es ertönt ein akustisches Signal.

Um beste Trocknungsleistungen zu erzielen, reinigen Sie die Luftfilter regelmäßig. Verstopfte Filter verlängern die Programmdauer und erhöhen den Energieverbrauch.



### WARNUNG!

Reinigen Sie die Filter nicht mit Wasser, um zu vermeiden, dass Kunststofffasern in das Abwasser gelangen. Werfen Sie die Flusen in einen Abfalleimer.

- Drücken Sie auf den Haken, um den Hauptluftfilter zu öffnen.

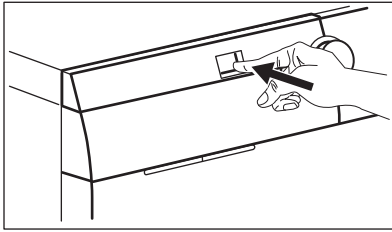

2. Ziehen Sie den Hauptluftfilter heraus.

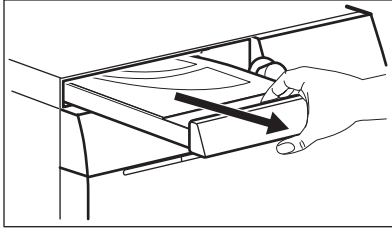

3. Öffnen Sie die Abdeckung des Hauptluftfilters, indem Sie sie nach oben ziehen.

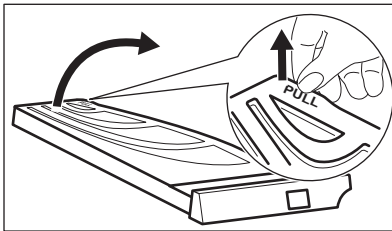

4. Reinigen Sie den Hauptluftfilter mit Ihrer Hand und, falls erforderlich, mit einem Staubsauger. Werfen Sie die Flusen in einen Abfalleimer.

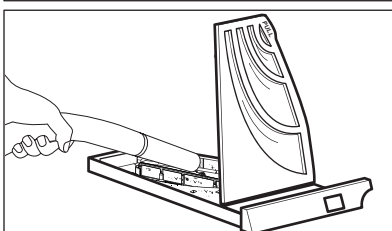
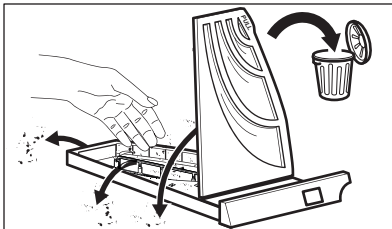

5. Schließen Sie die Abdeckung des Hauptluftfilters.

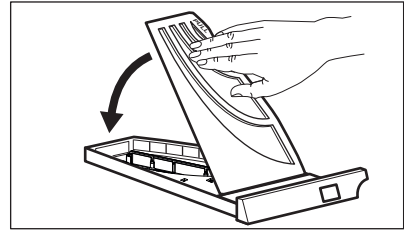

6. Ziehen Sie den Sekundärfilter heraus.

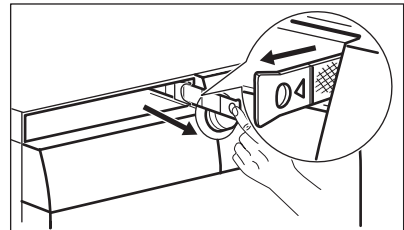

7. Reinigen Sie den Sekundärluftfilter mit Ihrer Hand und, falls erforderlich, mit einem Staubsauger. Werfen Sie die Flusen in einen Abfalleimer.

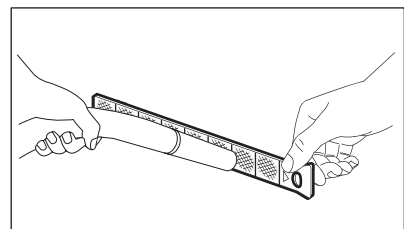
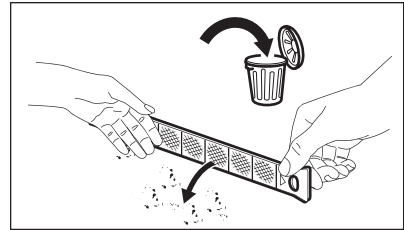

8. Setzen Sie den Sekundärluftfilter wieder ein.

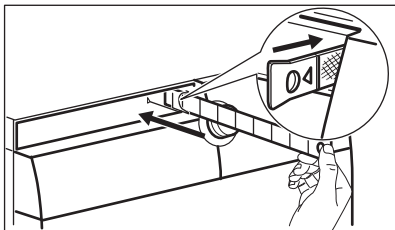

9. Setzen Sie den Hauptluftfilter wieder ein und schließen Sie ihn fest.

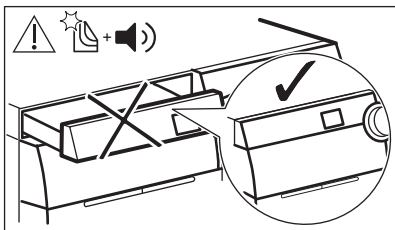
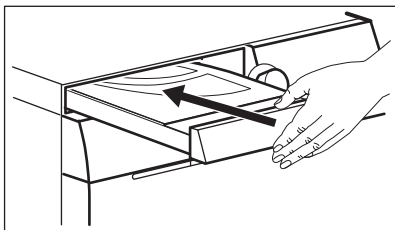

#### WARNUNG!

Die Ausparung des Hauptluftfilters darf nicht durch Gegenstände blockiert werden.



Wenn Sie nur Wäsche mit Ihrem Wäschetrockner waschen, ist es normal, etwas Feuchtigkeit im primären Luftfilter zu finden.

## 17.10 Reinigung der Ablaufpumpe



#### WARNUNG!

Ziehen Sie den Netzstecker aus der Wandsteckdose.



Kontrollieren Sie regelmäßig das Ablaufpumpensieb und sorgen Sie dafür, dass es sauber ist.

Reinigen Sie die Ablaufpumpe in folgenden Fällen:

- Das Gerät pumpt das Wasser nicht ab.
- Die Trommel dreht sich nicht.
- Aufgrund der Verstopfung der Ablaufpumpe macht das Gerät ungewöhnliche Geräusche.
- Das Display zeigt den Alarmcode **E20** an.



#### WARNUNG!

- Entfernen Sie den Filter nicht, während das Gerät in Betrieb ist.
- Reinigen Sie die Ablaufpumpe nicht, wenn das Wasser im Gerät heiß ist. Warten Sie, bis das Wasser abgekühlt ist.



#### WARNUNG!

Reinigen Sie nach jedem Durchlauf des Spezialprogramms **CLE** zur Entfernung von Flusen das Ablaufsieb.

Gehen Sie zum Reinigen der Pumpe folgendermaßen vor:

1. Öffnen Sie die Pumpenabdeckung.

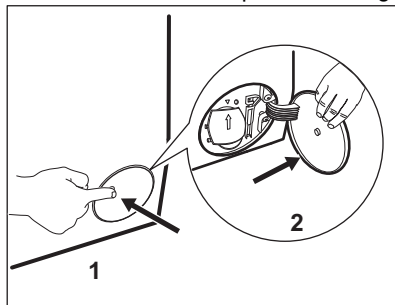

2. Stellen Sie einen geeigneten Behälter unter die Öffnung der Ablaufpumpe, um das abfließende Wasser aufzufangen.
3. Öffnen Sie den Schacht nach unten. Halten Sie beim Herausnehmen des Siebs einen Lappen bereit, um austretendes Wasser aufzuwischen.

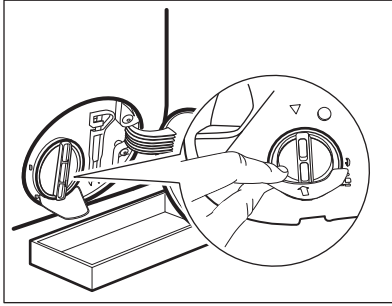

4. Drehen Sie das Sieb um 180 Grad gegen den Uhrzeigersinn, um es zu öffnen und entfernen Sie es nicht. Lassen Sie das Wasser ablaufen.

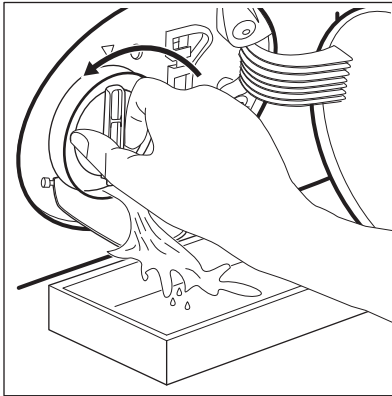

5. Wenn der Behälter voll ist, drehen Sie das Sieb zurück und leeren Sie den Behälter.  
 6. Wiederholen Sie die Schritte 4 und 5, bis kein Wasser mehr herausfließt.  
 7. Drehen Sie das Sieb gegen den Uhrzeigersinn, um es zu entfernen.

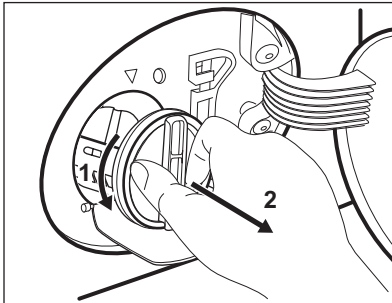

8. Entfernen Sie gegebenenfalls Flusen und Fremdkörper aus der Siebaufnahme.

9. Prüfen Sie, ob sich das Flügelrad der Pumpe drehen lässt. Ist dies nicht möglich, wenden Sie sich an den autorisierten Kundendienst.

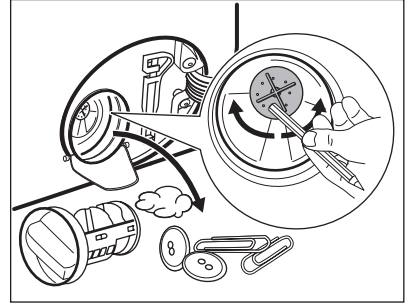

10. Reinigen Sie das Sieb unter fließendem Wasser.

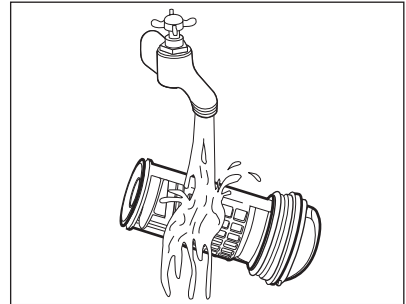

11. Setzen Sie das Sieb wieder in die dafür vorgesehenen Führungen ein und drehen Sie es im Uhrzeigersinn. Achten Sie darauf, dass Sie das Sieb richtig fest anziehen, um Wasserlecks zu vermeiden.

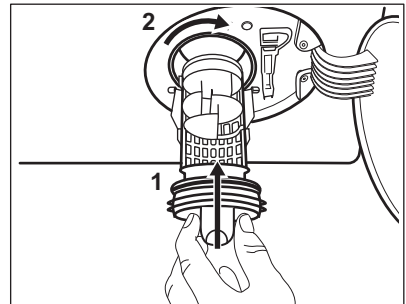

12. Schließen Sie die Pumpenabdeckung.

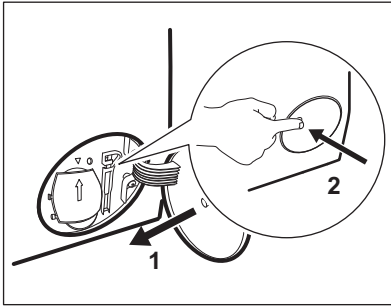

Wenn Sie das Wasser über die Notentleerung ablassen, müssen Sie das Abpumpsystem wieder einschalten:

- a. Gießen Sie zwei Liter Wasser in das Waschmittelfach für die Hauptwäsche.
- b. Starten Sie das Programm, um das Wasser abzupumpen.

## 17.11 Reinigen des Zulaufschlauchsiebs und Ventilsiebs

Die Siebe müssen in folgenden Fällen gereinigt werden:

- Es läuft kein Wasser in das Gerät.
- Der Wassereinfluss in das Gerät dauert zu lange.
- Die Kontrolllampe der Taste Start/Pause blinkt und im Display wird der entsprechende Alarm angezeigt. Siehe Abschnitt „Fehlersuche“.

So reinigen Sie die Wasserzulaufsiebe:

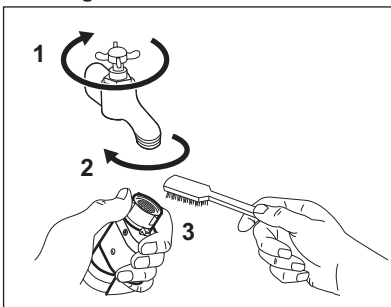

- Schließen Sie den Wasserhahn.
- Entfernen Sie den Wasserzulaufschlauch vom Wasserhahn.
- Reinigen Sie das Sieb im Zulaufschlauch mit einer harten Bürste.

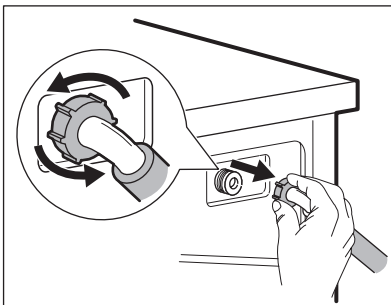

- Entfernen Sie den Zulaufschlauch von der Geräterückseite.

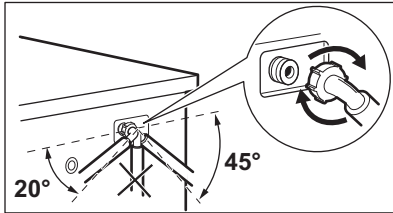
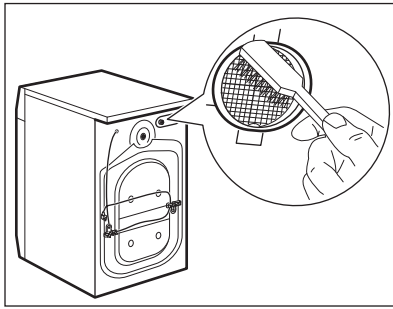

- Reinigen Sie das Sieb im Ventil mit einer harten Bürste oder einem Handtuch.

- Bringen Sie den Zulaufschlauch wieder an. Vergewissern Sie sich, dass alle Anschlüsse vollkommen dicht sind, damit kein Wasser austreten kann.
- Öffnen Sie den Wasserhahn.

## 17.12 Notentleerung

Kann das Gerät das Wasser nicht abpumpen, führen Sie den unter „Reinigen der Ablaufpumpe“ beschriebenen Vorgang aus. Reinigen Sie bei Bedarf die Pumpe.

Wenn Sie das Wasser über die Notentleerung ablassen, müssen Sie das Abpumpsystem wieder einschalten:

1. Gießen Sie zwei Liter Wasser in das Waschmittelfach für die Hauptwäsche.
2. Starten Sie das Programm zum Abpumpen des Wassers.

## 17.13 Frostschutzmaßnahmen

Falls das Gerät in einem Bereich installiert ist, in dem die Temperatur um 0 °C erreichen oder unter 0 °C sinken kann, entfernen Sie das im Zulaufschlauch und in der Ablaufpumpe verbliebene Wasser.

1. Ziehen Sie den Netzstecker aus der Netzsteckdose.
2. Schließen Sie den Wasserhahn.
3. Stecken Sie die beiden Enden des Zulaufschlauchs in einen Behälter und lassen Sie das Wasser aus dem Schlauch fließen.
4. Leeren Sie die Ablaufpumpe. Siehe Notentleerungsverfahren.
5. Befestigen Sie den Zulaufschlauch wieder, wenn die Ablaufpumpe entleert ist.



### WARNUNG!

Stellen Sie vor der erneuten Inbetriebnahme des Geräts sicher, dass die Temperatur über 5 °C beträgt und Wasser aus dem Wasserhahn fließt. Der Hersteller ist nicht für Schäden verantwortlich, die auf zu niedrige Temperaturen zurückzuführen sind.

## 18. FEHLERSUCHE



### WARNUNG!

Siehe Kapitel Sicherheitshinweise.



## 18.1 Alarmcodes und mögliche Fehler

Das Gerät startet nicht oder stoppt während des Betriebs. Versuchen Sie zunächst selbst eine Lösung für das Problem zu finden (siehe Tabellen).



### WARNUNG!

Schalten Sie das Gerät vor der Überprüfung aus.

**Bei einigen Störungen zeigt das Display einen Alarmcode an, und die Taste Start/Pause kann kontinuierlich blinken:**



Ist das Gerät überladen, nehmen Sie einige Wäschestücke aus der Trommel und/oder drücken Sie die Tür zu und berühren Sie gleichzeitig die Taste Start/Pause, bis die Anzeige  zu blinken aufhört (siehe Abbildung unten).

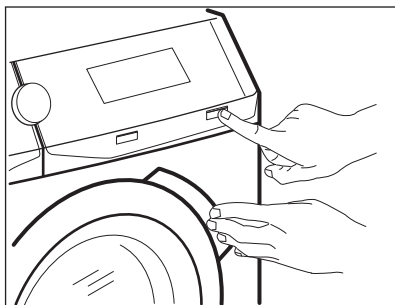



Störung	Mögliche Lösung
<p><b>E 10</b> Der Wassereinlauf in das Gerät funktioniert nicht ordnungsgemäß.</p>	<ul style="list-style-type: none"> <li>• Vergewissern Sie sich, dass der Wasserhahn offen ist.</li> <li>• Stellen Sie sicher, dass der Druck der Wasserversorgung nicht zu niedrig ist. Diese Informationen erhalten Sie bei Ihrer örtlichen Wasserbehörde.</li> <li>• Vergewissern Sie sich, dass der Wasserhahn nicht verstopft ist.</li> <li>• Vergewissern Sie sich, dass der Zulaufschlauch nicht geknickt, beschädigt oder gebogen ist.</li> <li>• Vergewissern Sie sich, dass der Wasserzulaufschlauch richtig angeschlossen ist.</li> <li>• Vergewissern Sie sich, dass der Filter des Zulaufschlauchs und der Filter des Ventils nicht verstopft sind. Siehe „Reinigung und Pflege“.</li> </ul>

<p><b>E20</b> Das Gerät pumpt das Wasser nicht ab.</p>	<ul style="list-style-type: none"> <li>• Stellen Sie sicher, dass der Waschbeckenablauf nicht verstopft ist.</li> <li>• Vergewissern Sie sich, dass der Ablaufschlauch nicht geknickt oder gebogen ist.</li> <li>• Vergewissern Sie sich, dass der Ablauffilter nicht verstopft ist. Reinigen Sie ggf. den Filter. Siehe „Reinigung und Pflege“.</li> <li>• Vergewissern Sie sich, dass der Ablaufschlauch richtig angeschlossen ist.</li> <li>• Stellen Sie beim Einstellen eines Programms ohne Abpumpphase das Abpumpprogramm ein. Wenn das Abpumpprogramm im Programmwahlschalter nicht verfügbar ist, dann kann es über die App eingestellt werden.</li> <li>• Stellen Sie bei der Einstellung einer Programmwahl, die mit Wasser in der Trommel endet, das Abpumpprogramm ein.</li> </ul>
<p><b>E40</b> Die Gerätetür steht offen oder ist nicht richtig geschlossen.</p>	<ul style="list-style-type: none"> <li>• Vergewissern Sie sich, dass die Tür richtig geschlossen ist.</li> </ul>
<p><b>E91</b> Interner Fehler. Keine Kommunikation zwischen den elektronischen Bauteilen des Geräts.</p>	<ul style="list-style-type: none"> <li>• Das Programm wurde nicht ordnungsgemäß beendet oder der Betrieb des Geräts wurde zu früh unterbrochen. Schalten Sie das Gerät aus und wieder ein.</li> <li>• Erscheint der Fehlercode erneut, wenden Sie sich an den autorisierten Kundendienst.</li> </ul>
<p><b>EKO</b> Die Netzspannungsversorgung schwankt.</p>	<ul style="list-style-type: none"> <li>• Warten Sie, bis die Netzspannungsversorgung wieder stabil ist.</li> </ul>
<p><b>EFO</b> Das Aqua-Control-System ist eingeschaltet.</p>	<ul style="list-style-type: none"> <li>• Schalten Sie das Gerät aus und drehen Sie den Wasserhahn zu. Wenden Sie sich an den autorisierten Kundendienst.</li> </ul>
<p> : <b>Luftfilter prüfen.</b></p>	<ul style="list-style-type: none"> <li>• Stellen Sie sicher, dass der Luftfilter gereinigt wurde.</li> <li>• Vergewissern Sie sich, dass der Luftfilter richtig eingesetzt ist.</li> </ul>

Werden andere Alarmcodes im Display angezeigt, dann schalten Sie das Gerät aus und wieder ein. Tritt das Problem weiterhin auf, dann wenden Sie sich an den autorisierten Kundendienst. Falls ein anderes Problem mit der Waschmaschine auftritt, dann suchen Sie in der nachstehenden Tabelle nach möglichen Lösungen.

Störung	Mögliche Lösung
Das Programm startet nicht.	<ul style="list-style-type: none"> <li>• Vergewissern Sie sich, dass der Netzstecker an die Steckdose angeschlossen ist.</li> <li>• Vergewissern Sie sich, dass die Gerätetür geschlossen ist.</li> <li>• Vergewissern Sie sich, dass im Sicherungskasten keine beschädigte Sicherung ist.</li> <li>• Stellen Sie sicher, dass Start/Pause berührt wurde.</li> <li>• Ist die Zeitvorwahl eingestellt, dann brechen Sie die Einstellung ab oder warten Sie, bis sie abgelaufen ist.</li> <li>• Schalten Sie die Kindersicherung aus, falls sie eingeschaltet ist.</li> <li>• Prüfen Sie, ob sich der Knopf in der Position des gewünschten Programms befindet.</li> </ul>
Das Wasser läuft in das Gerät ein und wird sofort abgepumpt.	<ul style="list-style-type: none"> <li>• Vergewissern Sie sich, dass sich der Ablaufschlauch in der richtigen Position befindet. Der Schlauch ist möglicherweise zu niedrig angebracht. Siehe hierzu „Montageanleitung“.</li> </ul>
Das Gerät schleudert nicht oder das Waschprogramm dauert länger als gewöhnlich.	<ul style="list-style-type: none"> <li>• Stellen Sie das Schleuderprogramm ein. Ist das Abpumpprogramm im Programmwahlschalter nicht verfügbar, dann kann es über die App eingestellt werden.</li> <li>• Vergewissern Sie sich, dass der Ablauffilter nicht verstopft ist. Reinigen Sie ggf. den Filter. Siehe „Reinigung und Pflege“.</li> <li>• Verteilen Sie die Wäschestücke in der Trommel mit der Hand und starten Sie die Schleuderphase erneut. Dieses Problem kann durch Unwuchtprobleme verursacht werden.</li> </ul>
Wasser auf dem Boden.	<ul style="list-style-type: none"> <li>• Vergewissern Sie sich, dass die Verbindungsstücke der Wasserschläuche dicht sind und kein Wasser austreten kann.</li> <li>• Vergewissern Sie sich, dass der Wasserzulaufschlauch und der Ablaufschlauch nicht beschädigt sind.</li> <li>• Verwenden Sie das richtige Waschmittel und die richtige Menge.</li> </ul>
Die Gerätetür lässt sich nicht öffnen.	<ul style="list-style-type: none"> <li>• Vergewissern Sie sich, dass das Waschprogramm, das mit Wasser in der Trommel endet, nicht gewählt wurde.</li> <li>• Vergewissern Sie sich, dass das Waschprogramm beendet ist.</li> <li>• Befindet sich Wasser in der Trommel, dann stellen Sie das Abpump- oder Schleuderprogramm ein. Ist das Schleuder- und Abpumpprogramm im Programmwahlschalter nicht verfügbar, dann kann es über die App eingestellt werden.</li> <li>• Vergewissern Sie sich, dass das Gerät mit Strom versorgt wird.</li> <li>• Das Problem kann durch eine Gerätestörung verursacht werden. Wenden Sie sich an den autorisierten Kundendienst. Muss die Tür geöffnet werden, dann lesen Sie den Abschnitt „Öffnen der Tür im Notfall“ sorgfältig durch.</li> <li>• Stellen Sie sicher, dass Fernstart-Modus nicht eingeschaltet ist. Die Funktion ausschalten.</li> </ul>

Störung	Mögliche Lösung
<p>Das Display zeigt die Anzeige für den drahtlosen Betrieb  nicht an.</p>	<ul style="list-style-type: none"> <li>• Prüfen Sie das Funksignal.</li> <li>• Vergewissern Sie sich, dass die drahtlose Verbindung eingeschaltet ist. Siehe Abschnitt „Konfigurieren der drahtlosen Verbindung der Waschmaschine“ im Kapitel „Wi-Fi-Verbindungsaufbau“.</li> <li>• Prüfen Sie Ihr Heimnetzwerk und den Router.</li> <li>• Starten Sie den Router neu.</li> <li>• Wenden Sie sich bei weiteren Problemen mit dem drahtlosen Netzwerk an Ihren Mobilfunkanbieter.</li> </ul>
<p>Die App-Verbindung zum Gerät funktioniert nicht.</p>	<ul style="list-style-type: none"> <li>• Prüfen Sie das Funksignal.</li> <li>• Prüfen Sie, ob Ihr Mobilgerät mit dem drahtlosen Netzwerk verbunden ist.</li> <li>• Prüfen Sie Ihr Heimnetzwerk und den Router.</li> <li>• Starten Sie den Router neu.</li> <li>• Wenden Sie sich bei Problemen mit dem drahtlosen Netzwerk an Ihren Mobilfunkanbieter.</li> <li>• Das Gerät, das Mobilgerät oder beide müssen neu konfiguriert werden, da ein neuer Router installiert oder die Routerkonfiguration geändert wurde.</li> </ul>
<p>Die App kann oft keine Verbindung zum Gerät herstellen.</p>	<ul style="list-style-type: none"> <li>• Stellen Sie sicher, dass das Funksignal das Gerät erreicht. Stellen Sie den Router so nah wie möglich an das Gerät oder kaufen Sie einen Funkreichweiten-Expander.</li> <li>• Stellen Sie sicher, dass das Funksignal nicht durch eine Mikrowelle unterbrochen wird. Schalten Sie die Mikrowelle aus. Verwenden Sie die Mikrowelle und die Fernbedienung nicht gleichzeitig.</li> </ul>
<p>Im Display erscheint  . Alle Tasten sind inaktiv, außer Ein/Aus .</p>	<ul style="list-style-type: none"> <li>• Das Gerät lädt alle verfügbaren Aktualisierungen herunter. Warten Sie, bis der Aktualisierungsprozess abgeschlossen ist. Wird das Gerät während der Aktualisierung ausgeschaltet, fährt es mit der Aktualisierung fort, wenn es wieder eingeschaltet wird.</li> </ul>
<p>Das Gerät verursacht ein ungewöhnliches Geräusch und vibriert.</p>	<ul style="list-style-type: none"> <li>• Vergewissern Sie sich, dass das Gerät richtig ausgerichtet ist. Siehe hierzu „Montageanleitung“.</li> <li>• Vergewissern Sie sich, dass die Verpackungsmaterialien und/oder Transportsicherungen entfernt wurden. Siehe hierzu „Montageanleitung“.</li> <li>• Geben Sie mehr Wäsche in die Trommel. Es kann sein, dass die Beladung zu gering ist.</li> </ul>
<p>Die Programmdauer verlängert oder verkürzt sich während der Programmausführung.</p>	<ul style="list-style-type: none"> <li>• Das ProSense System passt die Programmdauer an die Wäschart und -menge an. Siehe „ProSense System Beladungserkennung“ im Kapitel „Täglicher Gebrauch“.</li> </ul>

Störung	Mögliche Lösung
Die Waschergebnisse sind nicht zufriedenstellend.	<ul style="list-style-type: none"> <li>• Erhöhen Sie die Waschmittelmenge oder verwenden Sie ein anderes Waschmittel.</li> <li>• Entfernen Sie hartnäckige Flecken vor dem Waschen mit Spezialprodukten.</li> <li>• Stellen Sie sicher, dass Sie die richtige Temperatur einstellen.</li> <li>• Verringern Sie die Wäschemenge.</li> </ul>
Zu viel Schaum in der Trommel während des Waschprogramms.	<ul style="list-style-type: none"> <li>• Reduzieren Sie die Menge des Reinigungsmittels oder die Anzahl der Tabletten oder der Menge des Einzeldosierwaschmittels.</li> </ul>
Nach dem Waschgang befinden sich Waschmittelrückstände im Waschmittelfach.	<ul style="list-style-type: none"> <li>• Stellen Sie sicher, dass sich die Klappe in der richtigen Position befindet (OBEN für Waschpulver - UNTEN für Flüssigwaschmittel).</li> <li>• Stellen Sie sicher, dass Sie das Waschmittelfach gemäß den Anweisungen in dieser Bedienungsanleitung verwendet haben.</li> </ul>
Die Trommel ist leer, und das Display zeigt an, dass ein bestimmtes Gewicht vorhanden ist.	<ul style="list-style-type: none"> <li>• Schalten Sie das Gerät mit der Taste Ein/Aus aus und wieder ein, um das Leergewicht einzustellen.</li> </ul>
Die Trommel ist voll, aber im Display wird 0,0 kg angezeigt.	<ul style="list-style-type: none"> <li>• Sie haben vor dem Einschalten des Geräts die Wäsche eingefüllt. Drücken Sie die Taste Ein/Aus, um das Gerät auszuschalten.</li> <li>• Leeren Sie die Trommel und führen Sie die notwendigen Schritte aus. (Siehe „Einfüllen der Wäsche“)</li> </ul>
<b>Nach dem Dampfprogramm sind die Kleidungsstücke teilweise feucht.</b>	Stellen Sie sicher, dass das Gerät korrekt ausgerichtet ist. Stellen Sie das Gerät durch Anheben oder Senken der FüÙe ein.
Das Gerät trocknet nicht oder nicht richtig.	<ul style="list-style-type: none"> <li>• Drehen Sie den Wasserhahn auf.</li> <li>• Vergewissern Sie sich, dass die Luftfilter nicht verstopft sind. <b>Prüfen Sie den Primärluftfilter und Sekundärluftfilter.</b></li> <li>• Vergewissern Sie sich, dass der Ablassfilter nicht verstopft ist.</li> <li>• Reduzieren Sie die Wäschemenge.</li> <li>• Stellen Sie sicher, dass Sie das richtige Programm eingestellt haben. Stellen Sie gegebenenfalls erneut eine kurze Trockenzeit ein.</li> </ul>
<b>Der Trockengang ist zu lang.</b>	<ul style="list-style-type: none"> <li>• Vergewissern Sie sich, dass die Luftfilter richtig gereinigt sind.</li> <li>• Stellen Sie sicher, dass die Wäschebelastung, die für das eingestellte Programm angegeben ist, nicht überschritten wird.</li> <li>• Vergewissern Sie sich, dass die Raumtemperatur im angegebenen Bereich liegt.</li> </ul>

Störung	Mögliche Lösung
Die Wäsche ist voller verschiedenfarbiger Fusseln.	Die verschiedenfarbigen Fusseln stammen von Wäschestücken, die im vorherigen Waschgang gewaschen wurden: <ul style="list-style-type: none"> <li>• Die Trockenphase hilft, einige Fusseln zu entfernen.</li> <li>• Reinigen Sie die Wäschestücke mit einem Fusselelfertner.</li> </ul> Lassen Sie bei einer großen Menge von Flusen in der Trommel, siehe Abschnitt „Flusen in der Wäsche“ für weitere Details.

Schalten Sie nach der Überprüfung das Gerät ein. Das Programm läuft ab dem Zeitpunkt der Unterbrechung weiter.

Tritt das Problem erneut auf, wenden Sie sich an den autorisierten Kundendienst.

Die vom Kundendienst benötigten Daten finden Sie auf dem Typenschild.

## 18.2 Öffnen der Tür im Notfall

Im Falle eines Stromausfalls oder einer Funktionsstörung bleibt die Tür verriegelt. Das Waschprogramm wird fortgesetzt, sobald die Stromversorgung wiederhergestellt ist. Bleibt die Tür wegen einer Störung verriegelt, kann sie mit der Notentriegelungsfunktion geöffnet werden.

Vor dem Öffnen der Tür:



**VORSICHT!**  
**Verbrennungsgefahr!**  
Achten Sie darauf, dass die Wassertemperatur nicht zu hoch und die Wäsche nicht heiß ist. Warten Sie, wenn erforderlich, bis Wasser und Wäsche sich abgekühlt haben.



**VORSICHT!**  
**Verletzungsgefahr!**  
Vergewissern Sie sich, dass die Trommel sich nicht dreht. Warten Sie, wenn erforderlich, bis die Trommel zum Stillstand gekommen ist.



**Vergewissern Sie sich, dass der Wasserstand in der Trommel nicht zu hoch ist. Führen Sie, falls erforderlich, eine Notentleerung durch (siehe „Notentleerung“ im Abschnitt „Reinigung und Pflege“).**

Gehen Sie zum Öffnen der Tür wie folgt vor:

1. Schalten Sie das Gerät durch Drücken der Ein/Aus-Taste aus.
2. Ziehen Sie den Netzstecker aus der Wandsteckdose.
3. Öffnen Sie die Filterklappe.
4. Ziehen Sie den Auslöser der Notfallentriegelung einmal nach unten. Ziehen Sie ihn nochmals nach unten, halten Sie ihn gespannt und öffnen Sie die Gerätetür.

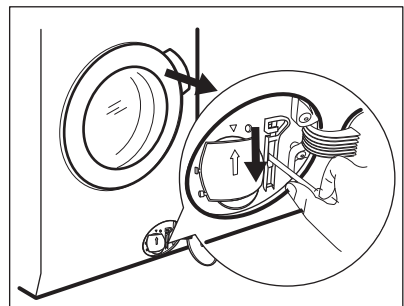

5. Nehmen Sie die Wäsche heraus und schließen Sie die Gerätetür.
6. Schließen Sie die Filterklappe.

# 19. VERBRAUCHSWERTE

## 19.1 Einführung

**i** Siehe Web-Link [www.theenergylabel.eu](http://www.theenergylabel.eu) bezüglich detaillierter Informationen zur Energieplakette.

**i** Der QR-Code auf der Energieplakette des Geräts bietet einen Web-Link zu Informationen über die Geräteleistung in der EU-EPREL-Datenbank. Bewahren Sie daher die Energieplakette als Referenz zusammen mit dieser Bedienungsanleitung und allen anderen Unterlagen, die mit dem Gerät geliefert wurden, auf. Es ist auch möglich, die gleichen Informationen in EPREL zu finden, indem Sie den Link <https://eprel.ec.europa.eu> sowie den Modellnamen und die Produktnummer, die Sie auf dem Typenschild des Geräts finden, verwenden. Siehe Kapitel „Produktbeschreibung“ bezüglich der Position des Typenschilds.

## 19.2 Legende

<b>kg</b>	Wäschebelastung.	<b>hh:mm</b>	Programmdauer.
<b>kWh</b>	Energieverbrauch.	<b>°C</b>	Temperatur der Wäsche.
<b>Liter</b>	Wasserverbrauch.	<b>U/min</b>	Schleuderdrehzahl.
<b>%</b>	Restfeuchte am Programmende. Je höher die Schleuderdrehzahl, desto lauter das Gerät und desto geringer die Restfeuchtigkeit am Ende des Waschzyklus.		

**i** Werte und Programmdauer können je nach unterschiedlichen Bedingungen (z. B. Raumtemperatur, Wassertemperatur und -druck, Beladungsgröße und Art der Wäsche, Versorgungsspannung) und auch bei Änderung der Standardeinstellung eines Programms abweichen.

## 19.3 Gemäß Verordnung der Kommission EU 2019/2023

Nur Waschen

<b>Eco 40-60 Programm</b>	<b>kg</b>	<b>kWh</b>	<b>Liter</b>	<b>hh:mm</b>	<b>%</b>	<b>°C</b>	<b>U/min<sup>1)</sup></b>
Volle Beladung	10.0	0.900	61.0	03:55	52.00	37.0	1551
Halbe Beladung	5.0	0.605	47.0	02:50	52.00	33.0	1551

Eco 40-60 Programm	kg	kWh	Liter	hh:mm	%	°C	U/min <sup>1)</sup>
Viertelbeladung	2.5	0.200	38.0	02:30	54.00	23.0	1551

1) Maximale Schleuderdrehzahl.

#### Wasch- und Trockenprogramm

Eco 40-60 Programm und Trockengrad Schranktrocken	kg	kWh	Liter	hh:mm	%	°C	U/min <sup>1)</sup>
Volle Beladung	6	3.000	55.0	09:40	0.00	39.0	1551
Halbe Beladung	3	1.795	43.0	05:35	0.00	35.0	1551

1) Maximale Schleuderdrehzahl.

#### Energieverbrauch in verschiedenen Betriebsarten

Aus (W)	Bereitschaftsbetrieb (W)	Zeitvorwahl (W)	Vernetzter Bereitschaftsbetrieb (W)
0.50	0.50	4.00	2.00 <sup>1)</sup>

Die Zeit bis zum Ausschalten/Bereitschaftsbetrieb beträgt maximal 15 Minuten.

1) Der Energieverbrauch der verbundenen Funktion beträgt etwa 17,5 kWh pro Jahr. Zum Ausschalten der Funktion siehe Kapitel „Wi-Fi-Verbindungsaufbau“.

## 19.4 Allgemeine Programme - Nur Waschen



Diese Werte sind Richtwerte.

Programm	kg	kWh	Liter	hh:mm	%	°C	U/min <sup>1)</sup>
Baumwolle <sup>2)</sup> 95 °C	10.0	2.900	90.0	04:05	44.00	85.0	1600
Baumwolle 60 °C	10.0	1.700	85.0	03:50	44.00	55.0	1600
Baumwolle <sup>3)</sup> 20 °C	10.0	0.350	85.0	03:00	44.00	20.0	1600
Pflegeleicht 40 °C	4.0	0.800	55.0	02:15	35.00	40.0	1200



Programm	kg	kWh	Liter	hh:mm	%	°C	U/min <sup>1)</sup>
Feinwäsche <sup>4)</sup> 30 °C	2.0	0.400	60.0	01:05	35.00	30.0	1200
Wolle 30 °C	1.5	0.300	65.0	01:05	30.00	30.0	1200

1) Referenz für die Schleuderdrehzahl.

2) Geeignet zum Waschen stark verschmutzter Textilien.

3) Geeignet für leicht verschmutzte Koch-/Buntwäsche, pflegeleichte Wäsche und Mischgewebe.

4) Funktioniert auch als Schnellwaschgang für leicht verschmutzte Wäsche.

## 19.5 Allgemeine Programme - Waschen und Trocknen



Diese Werte sind Richtwerte.

Programm	kg	kWh	Liter	hh:mm	%	°C	U/min <sup>1)</sup>
Pflegeleicht 40 °C	4.0	2.050	55.0	05:50	1.00	40.0	1200

1) Referenz für die Schleuderdrehzahl.

## 20. INFORMATIONEN ZUR ENTSORGUNG

### Ihre Pflichten als Endnutzer



Dieses Elektro- bzw. Elektronikgerät ist mit einer durchgestrichenen Abfalltonne auf Rädern gekennzeichnet. Das Gerät darf deshalb nur getrennt vom unsortierten Siedlungsabfall gesammelt und zurückgenommen werden, es darf also nicht in den Hausmüll gegeben werden. Das Gerät kann z. B. bei einer kommunalen Sammelstelle oder ggf. bei einem Vertreter (siehe zu deren Rücknahmepflichten unten) abgegeben werden. Das gilt auch für alle Bauteile,

Unterbaugruppen und Verbrauchsmaterialien des zu entsorgenden Altgeräts.

Bevor das Altgerät entsorgt werden darf, müssen alle Altbatterien und Altakkumulatoren vom Altgerät getrennt werden, die nicht vom Altgerät umschlossen sind. Das gleiche gilt für Lampen, die zerstörungsfrei aus dem Altgerät entnommen werden können. Der Endnutzer ist zudem selbst dafür verantwortlich, personenbezogene Daten auf dem Altgerät zu löschen.

### Hinweise zum Recycling

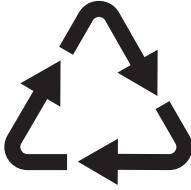

Helfen Sie mit, alle Materialien zu recyceln, die mit diesem Symbol gekennzeichnet sind. Entsorgen Sie solche Materialien, insbesondere Verpackungen, nicht im Hausmüll sondern über die bereitgestellten Recyclingbehälter oder die entsprechenden örtlichen Sammelsysteme.

Recyceln Sie zum Umwelt- und Gesundheitsschutz auch elektrische und elektronische Geräte.

### **Rücknahmepflichten der Vertreiber in Deutschland**

Wer auf mindestens 400 m<sup>2</sup> Verkaufsfläche Elektro- und Elektronikgeräte vertreibt oder sonst geschäftlich an Endnutzer abgibt, ist verpflichtet, bei Abgabe eines neuen Geräts ein Altgerät des Endnutzers der gleichen Geräteart, das im Wesentlichen die gleichen Funktionen wie das neue Gerät erfüllt, am Ort der Abgabe oder in unmittelbarer Nähe hierzu unentgeltlich zurückzunehmen. Das gilt auch für Vertreiber von Lebensmitteln mit einer Gesamtverkaufsfläche von mindestens 800 m<sup>2</sup>, die mehrmals im Kalenderjahr oder dauerhaft Elektro- und Elektronikgeräte anbieten und auf dem Markt bereitstellen. Solche Vertreiber müssen zudem auf Verlangen des Endnutzers Altgeräte, die in keiner äußeren Abmessung größer als 25 cm sind (kleine Elektrogeräte), im Einzelhandelsgeschäft oder in unmittelbarer Nähe hierzu unentgeltlich zurückzunehmen; die Rücknahme darf in diesem Fall nicht an den Kauf eines Elektro- oder Elektronikgerätes geknüpft, kann aber auf drei Altgeräte pro Geräteart beschränkt werden.

Ort der Abgabe ist auch der private Haushalt, wenn das neue Elektro- oder Elektronikgerät dorthin geliefert wird; in

diesem Fall ist die Abholung des Altgerätes für den Endnutzer kostenlos.

Die vorstehenden Pflichten gelten auch für den Vertrieb unter Verwendung von Fernkommunikationsmitteln, wenn die Vertreiber Lager- und Versandflächen für Elektro- und Elektronikgeräte bzw. Gesamtlager- und -versandflächen für Lebensmittel vorhalten, die den oben genannten Verkaufsflächen entsprechen. Die unentgeltliche Abholung von Elektro- und Elektronikgeräten ist dann aber auf Wärmeüberträger (z. B. Kühlschrank), Bildschirme, Monitore und Geräte, die Bildschirme mit einer Oberfläche von mehr als 100 cm<sup>2</sup> enthalten, und Geräte beschränkt, bei denen mindestens eine der äußeren Abmessungen mehr als 50 cm beträgt. Für alle übrigen Elektro- und Elektronikgeräte muss der Vertreiber geeignete Rückgabemöglichkeiten in zumutbarer Entfernung zum jeweiligen Endnutzer gewährleisten; das gilt auch für kleine Elektrogeräte (s.o.), die der Endnutzer zurückgeben will, ohne ein neues Gerät zu kaufen.

### **Rücknahmepflichten von Vertreibern und andere Möglichkeiten der Entsorgung von Elektro- und Elektronikgeräten in der Region Wallonien**

Vertreiber, die Elektro- und Elektronikgeräte verkaufen, sind verpflichtet, bei der Lieferung von Neugeräten Altgeräte desselben Typs, die im Wesentlichen die gleichen Funktionen wie die Neugeräte erfüllen, kostenlos vom Endverbraucher zurückzunehmen. Dies gilt auch bei der Lieferung von neuen Elektro- und Elektronikgeräten oder beim Fernabsatz.

Darüber hinaus ist jeder, der Elektro- und Elektronikgeräte auf einer Verkaufsfläche von mindestens 400 m<sup>2</sup> verkauft, verpflichtet, Altgeräte, die in keiner äußeren Abmessung größer als 25 cm sind (Elektrokleingeräte), im Ladengeschäft oder in unmittelbarer Nähe kostenlos zurückzunehmen; die Rücknahme darf in diesem Fall nicht vom Kauf eines Elektro- oder Elektronikgerätes abhängig gemacht werden.

Die Rücknahme von Elektro- und Elektronikgeräten kann auch auf Containerplätzen oder zugelassenen Recyclinghöfen erfolgen. Für weitere

Informationen wenden Sie sich bitte an Ihre Gemeindeverwaltung.



The software in this product contains components that are based on free and open source software. AEG gratefully acknowledges the contributions of the open software and robotics communities to the development project.

To access the source code of these free and open source software components whose license conditions require publishing, and to see their full copyright information and applicable license terms, please visit: <http://aeg.opensourcerepository.com> (folder NIUX)